



EN

Vehicle Hub

VPA-B211A

FR

- **OWNER'S MANUAL**
Please read before using this equipment.
- **MODE D'EMPLOI**
Veuillez lire avant d'utiliser cet appareil.
- **MANUAL DE OPERACIÓN**
Léalo antes de utilizar este equipo.

ES



ALPINE ELECTRONICS MARKETING, INC.
1-1-8 Nishi Gotanda,
Shinagawa-ku,
Tokyo 141-0031, Japan
Phone 03-5496-8231

ALPINE ELECTRONICS OF AMERICA, INC.
19145 Gramercy Place, Torrance,
California 90501, U.S.A.
Phone 1-800-ALPINE-1 (1-800-257-4631)

ALPINE ELECTRONICS OF CANADA, INC.
7300 Warden Ave., Suite 203, Markham,
Ontario L3R 9Z6, Canada
Phone 1-800-ALPINE-1 (1-800-257-4631)

ALPINE ELECTRONICS OF AUSTRALIA PTY. LTD.
6-8 Fiveways Boulevard Keysborough,
Victoria 3173, Australia
Phone 03-9769-0000

ALPINE ELECTRONICS GmbH
Frankfurter Ring 117, 80807 München, Germany
Phone 089-32 42 640

ALPINE ELECTRONICS OF U.K. LTD.
Alpine House
Fletchamstead Highway, Coventry CV4 9TW, U.K.
Phone 0870-33 33 763

ALPINE ELECTRONICS FRANCE S.A.R.L.
(RCS PONTOISE B 338 101 280)
98, Rue de la Belle Etoile, Z.I. Paris Nord II,
B.P. 50016, 95945 Roissy Charles de Gaulle
Cedex, France
Phone 01-48638989

ALPINE ITALIA S.p.A.
Viale C. Colombo 8, 20090 Trezzano
Sul Naviglio (MI), Italy
Phone 02-484781

ALPINE ELECTRONICS DE ESPAÑA, S.A.
Portal de Gamarra 36, Pabellón, 32
01013 Vitoria (Alava)-APDO 133, Spain
Phone 945-283588

Contents

Operating Instructions

WARNING

WARNING	3
CAUTION	4
PRECAUTIONS	4

Getting Started

Feature	5
When Using the Remote Control	5
Battery Replacement	5
Turning Power On and Off	6
Initial System Start-Up	6
Lowering Volume Quickly	6
Switching a Source	6

Other Useful Features

Switching Each Monitor Source (VIDEO SOURCE SELECT Function)	6
Switching the function of the remote sensor	7

Setup

Setup Operation	7
Setting the Navigation Mode	8
Navigation Audio Interruption Volume Adjustment	8
Setting the Display Type	8
Setting the Volume Level	8
Setting the Rear Camera	8
Setting the AUX Mode	8
Naming External Devices	8
Adjusting the External Input Audio Level	8

Setting the External Rear Monitor Output	9
Setting the External Device	
Interrupt Mode	9
Setting the VISUALIZER Mode Display	9
Playing MP3/WMA Data	9
Setting the Scroll	9
Switching Background Textures	9
Demonstration Function	9

DVD/Video CD Operation (Optional)

Playing DVD/Video CD	10
To display the DVD mode screen	10
Fast-forwarding/Fast-reversing	10
Finding the Beginning of Chapters or Tracks	10
Playing Still Frames (pausing)	11
Chapter/Track/Title Repeat Playback	11

CD/MP3/WMA Operation (Optional)

Playing CD/MP3/WMA	11
Folder/File Search	12
M.I.X. (Random Play)	12
Repeat Play	12

SAT Radio Receiver Operation (Optional)

Receiving Channels with the SAT Radio Receiver	13
Tuning in to Categorized Programs	13
Checking the SAT Radio ID Number	13
Storing Channel Presets	14
Receiving Stored Channels	14
Category/Channel Search Function	14
Changing the Display	14

iPod™ Operation (Optional)

Playback	15
Searching for a desired Song	15
Searching by Playlist	15
Searching by Artist Name	15
Searching by Album Name	16
Random Play Shuffle (M.I.X)	16
Repeat Play	16

Navigation System (Optional)

Switching the Navigation Screen	17
---------------------------------------	----

Auxiliary Device (Optional)

Operating Auxiliary Devices	17
-----------------------------------	----

TV Operation (Optional)

Operating TV Unit	18
Automatic Memory of Channel Presets	19

Information

In Case of Difficulty	19
Specifications	21

Installation and Connections

Installation	21
Connections	22
System Example	24

LIMITED WARRANTY

Operating Instructions

WARNING



WARNING

This symbol means important instructions. Failure to heed them can result in serious injury or death.

DO NOT DISASSEMBLE OR ALTER.

Doing so may result in an accident, fire or electric shock.

KEEP SMALL OBJECTS SUCH AS BATTERY OUT OF THE REACH OF CHILDREN.

Swallowing them may result in serious injury. If swallowed, consult a physician immediately.

USE ONLY IN CARS WITH A 12 VOLT NEGATIVE GROUND.

(Check with your dealer if you are not sure.) Failure to do so may result in fire, etc.

BEFORE WIRING, DISCONNECT THE CABLE FROM THE NEGATIVE BATTERY TERMINAL.

Failure to do so may result in electric shock or injury due to electrical shorts.

DO NOT SPLICE INTO ELECTRICAL CABLES.

Never cut away cable insulation to supply power to other equipment. Doing so will exceed the current carrying capacity of the wire and result in fire or electric shock.

DO NOT DAMAGE PIPE OR WIRING WHEN DRILLING HOLES.

When drilling holes in the chassis for installation, take precautions so as not to contact, damage or obstruct pipes, fuel lines, tanks or electrical wiring. Failure to take such precautions may result in fire.

DO NOT USE BOLTS OR NUTS IN THE BRAKE OR STEERING SYSTEMS TO MAKE GROUND CONNECTIONS.

Bolts or nuts used for the brake or steering systems (or any other safety-related system), or tanks should NEVER be used for installations or ground connections. Using such parts could disable control of the vehicle and cause fire etc.

DO NOT ALLOW CABLES TO BECOME ENTANGLED IN SURROUNDING OBJECTS.

Arrange wiring and cables in compliance with the manual to prevent obstructions when driving. Cables or wiring that obstruct or hang up on places such as the steering wheel, shift lever, brake pedals, etc. can be extremely hazardous.

USE THIS PRODUCT FOR MOBILE 12V APPLICATIONS.

Use for other than its designed application may result in fire, electric shock or other injury.

MAKE THE CORRECT CONNECTIONS.

Failure to make the proper connections may result in fire or product damage.

USE THE CORRECT AMPERE RATING WHEN REPLACING FUSES.

Failure to do so may result in fire or electric shock.

DO NOT OPERATE ANY FUNCTION THAT TAKES YOUR ATTENTION AWAY FROM SAFELY DRIVING YOUR VEHICLE.

Any function that requires your prolonged attention should only be performed after coming to a complete stop. Always stop the vehicle in a safe location before performing these functions. Failure to do so may result in an accident.

MINIMIZE DISPLAY VIEWING WHILE DRIVING.

Viewing the display may distract the driver from looking ahead of the vehicle and cause an accident.

DO NOT WATCH VIDEO WHILE DRIVING.

Watching the video may distract the driver from looking ahead of the vehicle and cause an accident.

INSTALL THE PRODUCT CORRECTLY SO THAT THE DRIVER CANNOT WATCH TV/VIDEO UNLESS THE VEHICLE IS STOPPED AND THE EMERGENCY BRAKE IS APPLIED.

It is dangerous (and illegal in many states) for the driver to watch TV/Video while driving a vehicle. Installing this product incorrectly enables the driver to watch TV/Video while driving. This may cause a distraction, preventing the driver from looking ahead, thus causing an accident. The driver or other people could be severely injured.

CAUTION

This symbol means important instructions. Failure to heed them can result in injury or material property damage.

USE SPECIFIED ACCESSORY PARTS AND INSTALL THEM SECURELY.

Be sure to use only the specified accessory parts. Use of other than designated parts may damage this unit internally or may not securely install the unit in place. This may cause parts to become loose resulting in hazards or product failure.

DO NOT INSTALL IN LOCATIONS WITH HIGH MOISTURE OR DUST.

Avoid installing the unit in locations with high incidence of moisture or dust. Moisture or dust that penetrates into this unit may result in product failure.

HAVE THE WIRING AND INSTALLATION DONE BY EXPERTS.

The wiring and installation of this unit requires special technical skill and experience. To ensure safety, always contact the dealer where you purchased this product to have the work done.

ARRANGE THE WIRING SO IT IS NOT CRIMPED OR PINCHED BY A SHARP METAL EDGE.

Route the cables and wiring away from moving parts (like the seat rails) or sharp or pointed edges. This will prevent crimping and damage to the wiring. If wiring passes through a hole in metal, use a rubber grommet to prevent the wire's insulation from being cut by the metal edge of the hole.

DO NOT MIX NEW BATTERIES WITH OLD BATTERIES. INSERT WITH THE CORRECT BATTERY POLARITY.

When inserting the batteries, be sure to observe proper polarity (+ and -) as instructed. Rupture or chemical leakage from the battery may cause fire or personal injury.

PRECAUTIONS

Operation of some of the functions of this unit is very complex. Because of this, it was deemed necessary to place these functions into a special screen. This will restrict operation of these functions to times when the vehicle is parked. This ensures the focus of the driver's attention will be on the road and not on the monitor. This has been done for the safety of the driver and passengers.

Setup Operation and Search Function cannot be made if the car is moving. The car must be parked and the parking brake must be engaged for the procedure described in the Owner's Manual to be valid. The warning "CAN'T OPERATE WHILE DRIVING;" will be displayed if any attempts are made to perform these operations while driving.

- Be sure to disconnect the cable from the (-) battery post before installing your VPA-B211A. This will reduce any chance of damage to the unit in case of a short-circuit.
- Be sure to connect the color coded leads according to the diagram. Incorrect connections may cause the unit to malfunction or damage to the vehicle's electrical system.
- When making connections to the vehicle's electrical system, be aware of the factory installed components (e.g. on-board computer). Do not tap into these leads to provide power for this unit. When connecting the VPA-B211A to the fuse box, make sure the fuse for the intended circuit of the VPA-B211A has the appropriate amperage. Failure to do so may result in damage to the unit and/or the vehicle. When in doubt, consult your ALPINE dealer.
- The VPA-B211A uses female RCA-type jacks for connection to other units (e.g. amplifier) having RCA connectors. You may need an adaptor to connect other units. If so, please contact your authorized ALPINE dealer for assistance.

Apple, the Apple logo and iPod are trademarks of Apple Computer, Inc., registered in the U.S. and other countries.

Getting Started

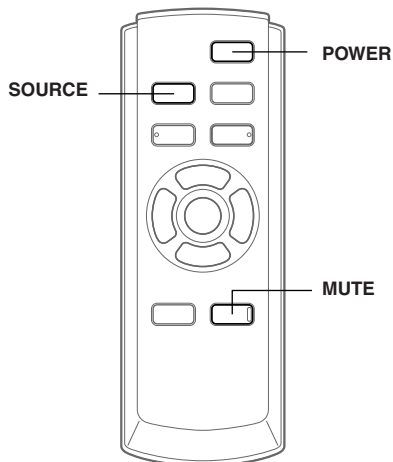

Operation is carried out from the remote control.

Feature

If the unit is connected to an ALPINE Ai-NET compatible device (DVD/HDD Player, DVD/CD Changer, Adapter for iPod, etc.), operation with the supplied remote control can be carried out. You can also display the screen on the external monitor. If the unit is connected to an ALPINE navigation system, you can display navigation screens on the external monitor. For details on the function of connected devices, refer to the Owner's Manual.

When Using the Remote Control

- Point the remote control at the remote control eye within about 2 meters.
- It may not be possible to operate the remote control if the remote control eye is exposed to direct sunlight.
- The remote control is a small, lightweight precision device. To avoid damage, short battery life, operational errors and poor response, observe the following.
 - Do not subject the remote control to excessive shock.
 - Do not put in a trouser pocket.
 - Keep away from food, moisture and dirt.
 - Do not place in direct sunshine.
- *Connect the supplied remote control eye. Failing to do so will result in a loss of remote control operation. Refer to "Connections" (page 22).*
- *If an ALPINE monitor is connected as the external front monitor, connect the remote control input lead to the remote control output lead of the monitor. In this case, you do not need to connect the supplied remote control eye.*

Battery Replacement

Applicable battery: Use two "AAA" sized dry batteries or equivalent.

1 Opening the battery cover

Slide out the battery cover while firmly pressing in the direction of the arrow.

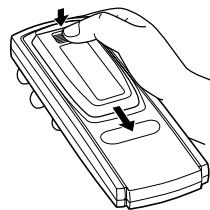

2 Replacing the battery

Insert the batteries, observing the polarities as illustrated.

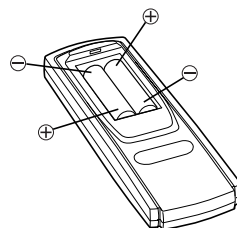

3 Closing the cover

Slide the cover as illustrated until a click is heard.

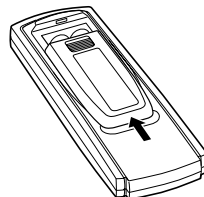

Turning Power On and Off

Some of this unit's functions cannot be performed while the vehicle is in motion. Be sure to stop your vehicle in a safe location and apply the parking brake, before attempting these operations.

Press **POWER** to turn on/off the unit.

Initial System Start-Up

Be sure to press the **RESET** button when using the unit for the first time, after installing the CD changer, after changing the car battery, etc.

- 1 Turn off the unit power.
- 2 Press **RESET** with a ball-point pen or similar pointed object.

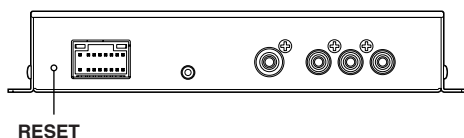

Lowering Volume Quickly

Activating this function will instantly lower the volume level.

Press **MUTE**.

No volume is output.

Pressing **MUTE** again brings the audio back to its previous level.

Switching a Source

Press **SOURCE**.

- Source can be switched by setting **FRONT** on the **VIDEO SOURCE SEL** screen. Refer to "Switching Each Monitor Source (VIDEO SOURCE SELECT Function)" (this page).

Other Useful Features

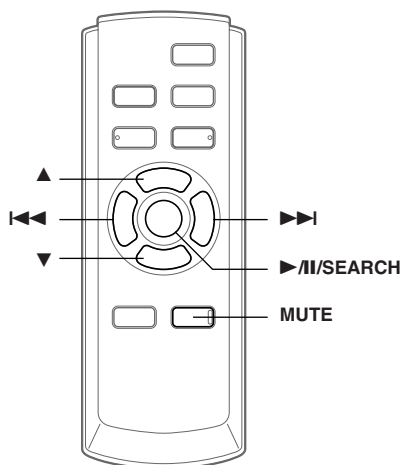

Switching Each Monitor Source (VIDEO SOURCE SELECT Function)

If the optional expansion box (VPE-S431) is connected, you can connect up to 2 external rear monitors.

The source is switched between the external front monitor and the external rear monitor using the **VIDEO SOURCE SELECT** function.

- 1 Press and hold **MUTE** for at least 2 seconds. The **SETUP** screen is displayed.
- 2 Press **▲** or **▼** to select **VIDEO SOURCE SEL**.
- 3 Press **▶II/SEARCH** or **▶▶I**. The **VIDEO SOURCE SEL**. screen is displayed.
- 4 Press **▲** or **▼** to select a monitor from which the source of **FRONT/REAR 1/REAR 2** is set.

FRONT: External front monitor

REAR 1: External rear monitor connected to AUX OUT1 of the optional expansion box (VPE-S431).

REAR 2: External rear monitor connected to AUX OUT2 of the optional expansion box (VPE-S431).

- 5 Press **◀◀I** or **▶▶I** to select the desired source.
- 6 To return to the **SETUP** screen, select **RETURN** and press **▶II/SEARCH** or **◀◀I**. To finish the setting, press and hold **MUTE** for at least 2 seconds.

- The optional expansion box (VPE-S431) is required to connect an external rear monitor.
- REAR 1/REAR 2 can be set when "Setting the External Rear Monitor Output" (page 9) is turned on.
- If the source of REAR 1/REAR 2 is set to NAVIGATION, though the source name of the rear monitor is displayed as DVD, the navigation screen is output.

Switching the function of the remote sensor

The remote sensor of the external monitor can be switched, as you prefer.

- 1 Press ▲ or ▼ on the SETUP screen and select REMOTE CONTROL SEL.**
- 2 Press ◀◀ or ▶▶ and select a monitor using the remote control.**
The monitor which has a priority to the remote control operation is changed.

FRONT: The remote control eye of this unit is effective.

REAR-1: The remote sensor of the external rear monitor connected to AUX OUT1 of the optional expansion box (VPE-S431) is effective, and the remote control can operate only the source selected for this terminal.

REAR-2: The remote sensor of the external rear monitor connected to AUX OUT2 of the optional expansion box (VPE-S431) is effective, and the remote control can operate only the source selected for this terminal.

- 3 To finish the setting, press and hold MUTE for at least 2 seconds.**

- REAR-1/REAR-2 is adjustable when the external expansion box (VPE-S431) is connected.
- If REAR-1 or REAR-2 is set, DVD operation is not possible from the unit's supplied remote control.

Setup

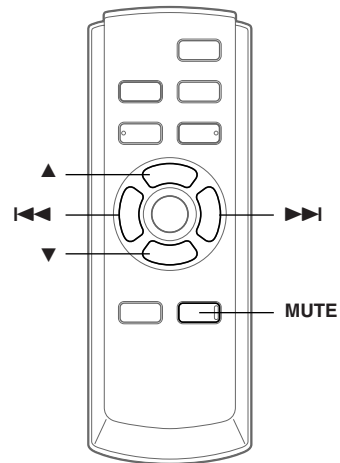

Setup Operation

To display the SETUP mode screen:

To watch a video source, your vehicle must be parked with the ignition key in the ACC or ON position. To do this, follow the procedure below.

1. Bring your vehicle to a complete stop at a safe location. Engage the parking brake.
2. Keep pushing the foot brake and release the parking brake once then engage it again.
3. When the parking brake is engaged for the second time, release the foot brake.

- For automatic transmission vehicles, place the transmission lever in the Park position.

Now, the locking system for the SETUP operation has been released. Engaging the parking brake can reactivate the SETUP mode, as long as the car's ignition has not been turned off. It is not necessary to repeat the above procedure (1 through 3), of "To display the SETUP mode screen."

Each time the ignition is turned OFF, perform the procedure of "To display the SETUP mode screen."

The following steps 1 to 4 are common operations to each "Setting item" of Setup. Refer to each section for details.

- 1 Press and hold MUTE for at least 2 seconds.**
The SETUP screen is displayed.
- 2 Select the desired setting item by pressing either ▲ or ▼.**

Continued

Setting items:

NAV. ↔ NAV. MIX LEVEL ↔ DISPLAY-TYPE SEL. ↔ VOLUME LEVEL ↔ CAMERA-IN ↔ REMOTE CONTROL SEL.* ↔ VIDEO SOURCE SEL.* ↔ AUX IN-1 (2, 3) ↔ AUX IN-1 (2, 3) NAME ↔ AUX IN-1 (2, 3) LEVEL ↔ MONITOR OUT-1 ↔ MONITOR OUT-2 ↔ IN-INT MUTE ↔ VISUALIZER SEL. ↔ PLAY MODE ↔ AUTO SCROLL ↔ BACKGROUND SEL. ↔ DEMO ↔ NAV.

* Refer to the "Switching Each Monitor Source (VIDEO SOURCE SELECT Function)" (page 6).

3 Pressing ◀◀ or ▶▶ changes to the setting.

4 To finish the setting, press and hold MUTE for at least 2 seconds.

Setting the Navigation Mode

When you connect an optional navigation equipment, set it to ON.

Setting item: NAV.

Setting contents: OFF / ON

- ON: Navigation source is displayed.
OFF: Navigation source is not displayed. The settings related to the navigation can not be changed from this unit.

Navigation Audio Interruption Volume Adjustment

With an Alpine navigation system connected to the VPA-B211A, the voice guidance of the navigation system will be mixed with the DVD or CD play. You can adjust the volume level of the voice guidance.

Setting item: NAV. MIX LEVEL

Setting contents: OFF, +1 to +15

- When NAV. is turned on, the setting can be made. Refer to "Setting the Navigation Mode" (this page).

Setting the Display Type

Depending on your external monitor, the screen may not be correctly displayed. In this case, change the type.

Setting item: DISPLAY-TYPE SEL.

Setting contents: TYPE1 / TYPE2

Setting the Volume Level

The volume level can be set for each source.

Setting item: VOLUME LEVEL

Setting contents: LOW / MID / HIGH

- The sound level increases as follows: LOW → MID → HIGH.

Setting the Rear Camera

When the rear camera is connected, rear pictures are output on the screen.

Setting item: CAMERA-IN

Setting contents: OFF / ON

- ON: When the shift lever is set to reverse (R), the rear camera picture is shown on the screen.
OFF: The rear pictures are not output.

- By shifting to reverse (R), the rear pictures are output. This function is effective when the reverse wire is properly connected.

Setting the AUX Mode

Setting items: AUX IN-1 to 3

Setting contents: OFF / ON

- OFF: AUX source is not displayed.
ON: AUX source is displayed.

- OFF is not selected when the optional DVD player or DVD changer is connected.
- AUX IN-3 is adjustable when the external expansion box (VPE-S431) is connected.

Naming External Devices

When more than one external device is connected, you can name each (up to 3) as you like.

Setting item: AUX IN-1 to 3 NAME

Setting contents: AUX-1 (2, 3) / VCR / GAME-1, 2 / TV* / EXT-DVD

- * When an optional TV is connected, set the unit to TV. Refer to "TV Operation" (page 18).
- The selected source name is displayed instead of AUX source name.

Adjusting the External Input Audio Level

Setting item: AUX IN-1 to 3 LEVEL

Setting contents: LOW / HIGH

- LOW: Decreases the external input audio level
HIGH: Increases the external input audio level

Setting the External Rear Monitor Output

Set it to ON when you use the external rear monitor.

Setting items: MONITOR OUT-1, 2

Setting contents: OFF / ON

- ON: By setting the connected external rear monitor to ON, the remote control will be usable.
- OFF: When either MONITOR OUT-1 or 2 is set to OFF, only one monitor can be set by the VIDEO SOURCE SELECT function.

- When the optional expansion box (VPE-S431) is connected, the setting can be made.

Setting the External Device Interrupt Mode

If an Alpine Versatile Link Terminal (KCA-410C) is connected to the VPA-B211A, an Auxiliary Source will be allowed to interrupt the current audio source. For example, you can listen to the voice guidance of your navigation system when it occurs even while you are playing a CD or DVD. The CD/DVD player will be automatically muted during voice guidance. For further details, please refer to the manual for KCA-410C.

Setting item: IN-INT. MUTE

Setting contents: OFF / ON

- OFF: Sound will be output in Interrupt mode.
- ON: Sound will not be output in Interrupt mode.

- The auxiliary device being connected must have an Interrupt wire with a negative trigger for this function to operate automatically. Otherwise, a separate switch needs to be added to switch it manually.

Setting the VISUALIZER Mode Display

Set VISUALIZER to your preference. Other than in the OFF setting, VISUALIZER can be displayed on the rear monitor. When you select SCAN, the screen shows a continuous series of 6 images, one after the other.

Setting item: VISUALIZER SEL.

Setting contents: MODE-1 to MODE-6 / SCAN / OFF

- When the optional expansion box (VPE-S431) is connected, the VISUALIZER setting can be made.
- To display VISUALIZER on the rear monitor, refer to "Switching Each Monitor Source (VIDEO SOURCE SELECT Function)" (page 6) and set the REAR 1 and REAR 2 sources to VISUALIZER.

Playing MP3/WMA Data

When using discs containing both CD data and MP3/WMA data.

Setting item: PLAY MODE

Setting content: CD-DA / CD/MP3

- CD: Plays only the CD data on discs containing both CD data and MP3/WMA data.
- MP3: Both CD data and MP3/WMA file tracks can be played back.

- Perform this setting before inserting a disc. If a disc has already been inserted, perform the setting after you remove the disc. If you use an MP3 changer, you have to change discs.

Setting the Scroll

Scroll display is available if titles are entered in the disc. Scroll display of CD text, folder names, file names and tag information is also enabled.

Setting item: AUTO SCROLL

Setting contents: AUTO / MANUAL

- AUTO: Turns on the AUTO scroll mode. Scroll display is repeated as long as the mode is turned on.
- MANUAL: Turns off the AUTO scroll mode. Scroll display is done once as a track is changed.

Switching Background Textures

You can select the background textures of the setup screen from 4 types.

Setting item: BACKGROUND SEL.

Setting contents: TYPE1 to 4

Demonstration Function

This unit is equipped with a demonstration function capable of showing basic operations of respective sources on the display.

Setting item: DEMO

Setting contents: OFF / ON

- ON: Turns on the demonstration mode to show the basic operations.
- OFF: Turns off the demonstration mode.

- The demonstration operation is automatically repeated until the function is turned off.

DVD/Video CD Operation (Optional)

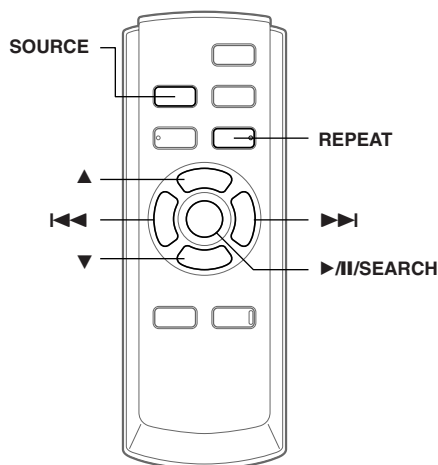

Basic operations of an ALPINE DVD player/Changer compatible with Ai-NET can be done from the unit's supplied remote control. Refer to the Owner's Manual of the connected DVD player/Changer.

Playing DVD/Video CD

WARNING

It is dangerous (and illegal in many states) for the driver to watch the DVD/TV/Video while driving the vehicle. The driver may be distracted from looking ahead and an accident could occur.

Install the VPA-B211A correctly so that the driver cannot watch DVD/TV/Video unless the vehicle is stopped and the emergency brake is applied.

If the VPA-B211A is not installed correctly, the driver will be able to watch the DVD/TV/Video while driving the vehicle and may be distracted from looking ahead causing an accident. The driver or other people could be severely injured.

To display the DVD mode screen

To watch a video source, your vehicle must be parked with the ignition key in the ACC or ON position. To do this, follow the procedure below.

1. Push the foot brake to bring your vehicle to a complete stop at a safe location. Engage the parking brake.
2. Keep pushing the foot brake and release the parking brake once then engage it again.
3. While the parking brake is being engaged the second time, release the foot brake.

- For automatic transmission vehicles, place the transmission lever in the Park position.

Now, the locking system for the DVD mode operation has been released. Engaging the parking brake can reactivate the DVD mode, as long as the car's ignition has not been turned off. It is not necessary to repeat the above procedure (1 through 3), of "To display the DVD mode screen." Each time the ignition is turned OFF, perform the procedure of "To display the DVD mode screen."

- If you try to activate the auxiliary device while driving, the display will show the warning-*PICTURE OFF FOR YOUR SAFETY*.

1 Press SOURCE to activate the DVD mode.
Playback starts.

2 Press either ▲ or ▼ to select a disc (DVD changer connected).

Fast-forwarding/Fast-reversing

1 During playback, press and hold ◀◀ (fast-reverse) or ▶▶ (fast-forward) .

2 Release ◀◀ or ▶▶ to return to normal playback.

Finding the Beginning of Chapters or Tracks

During playback, press ◀◀ or ▶▶.

The chapter/track switches each time the button is pressed, and playback of the selected chapter/track starts.

- ▶▶: Press this to start playback from the beginning of the following chapter or track.
- ◀◀: Press this to start playback from the beginning of the current chapter or track.

- Some DVDs do not have chapters.

Supplementary explanation

"Chapters" are divisions of movies or musical selections on DVDs.

"Tracks" are divisions of movies or musical selections on video and music CDs.

Playing Still Frames (pausing)

- 1 During playback, press ►/II/SEARCH.
- 2 Press ►/II/SEARCH to resume playback.

Chapter/Track/Title Repeat Playback

Use this function to play the disc's titles, chapters or tracks repeatedly.

During playback, press **REPEAT**.

The repeat mode switches each time the button is pressed.

DVD

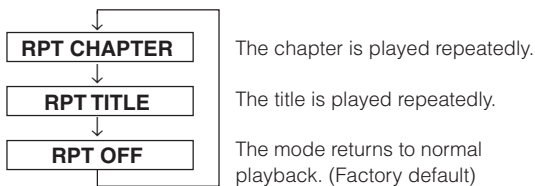

VIDEO CD

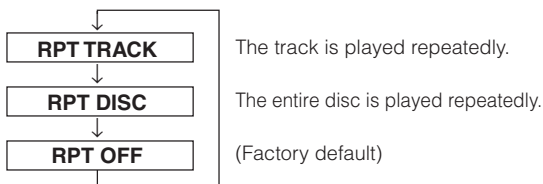

- The track/disc repeat modes cannot be used on video CDs with playback control (PBC).
- For some discs it is not possible to switch the repeat mode.

CD/MP3/WMA Operation (Optional)

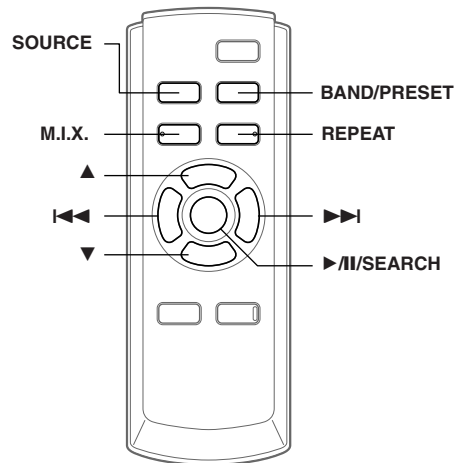

Playing CD/MP3/WMA

- 1 Press **SOURCE** to activate the CD mode.
- 2 Press ▲ or ▼ to select a disc (when a changer is connected).
- 3 Press ◀◀ or ▶▶ to select the desired track.

Returning to the beginning of the current track:

Press ◀◀.

Fast backward:

Press and hold ◀◀.

Advancing to the beginning of the next track:

Press ▶▶.

Fast forward:

Press and hold ▶▶.

- 4 To pause playback, press ►/II/SEARCH. Pressing ►/II/SEARCH again will resume playback.

- CD playback information (track no., TEXT etc.) will be displayed on the monitor during playback.
- MP3/WMA playback information (folder no., file no., tag information, etc.) will be displayed on the monitor during playback.
- The MP3/WMA indicator is lit during MP3/WMA playback.
- "NO SUPPORT" is displayed when text information is not compatible with the VPA-B211A.
- The DVD changer (optional) is controllable as well as the CD changer.
- If using two changers, the Versatile Link Terminal (KCA-410C) must be used. In this case, press **BAND/PRESET** to select the changer mode.

- If the HDA-5460 model is connected to the unit, some operations (for example changing the source, selecting the file by holding buttons up or down, etc.), can be carried out on this unit.

MP3/WMA Play Display

The disc number, folder number and file number will be displayed as described below.

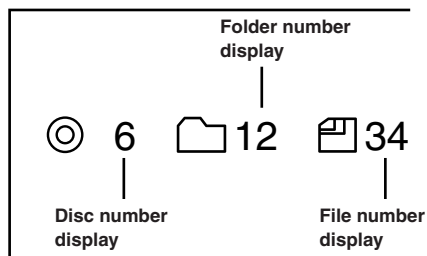

Folder/File Search

You can display the names of folders/files and search for a folder/file to play.

- 1 Press and hold **▶/II/SEARCH** for at least 2 seconds during playback.
The Folder Name list is displayed.
- 2 Press **▲** or **▼** to select the desired folder.
- 3 Press **▶/II/SEARCH** to play back the first file in the selected folder.

To search for a file in the selected folder

- 1 After selecting the folder in step 2, press **▶▶I** or **TITLE** to change to the file search mode of the selected folder.
 - If there is a file name list in the folder, **≫** is displayed.
 - 2 Press **▲** or **▼** to select a file and press **▶/II/SEARCH** or **▶▶I**.
The selected file is played back.
- Folder Name Search mode is cancelled by pressing and holding **▶/II/SEARCH** for at least 2 seconds.
 - "ROOT" is displayed for the root folder which does not have folder name.
 - While in File Name Search mode, press **I◀◀** or **TITLE** to switch to Folder Name Search mode.

M.I.X. (Random Play)

Press M.I.X. in the play or pause mode.

The M.I.X. mode switches each time the button is pressed.

CD mode:

M.I.X. → M.I.X. ALL* → (off) → M.I.X.

M.I.X. : Track are played back in random sequence.

M.I.X. ALL : The tracks on all the CDs in the current magazine will be included in the random playback sequence.

* When a CD changer equipped with the All M.I.X. function is connected.

MP3/WMA mode:

M.I.X. FOLDER → M.I.X. → (off) → M.I.X. FOLDER

M.I.X. FOLDER : Only files in a folder are played back in random sequence.

M.I.X. : All files in a disc are played back in random sequence, and playback shifts to the next disc.

Press M.I.X. again and select OFF to deactivate the M.I.X. play.

Repeat Play

During playback, press REPEAT.

The repeat mode switches each time the button is pressed.

CD mode:

REPEAT → REPEAT ALL** → (off) → REPEAT

REPEAT : Only a track is repeatedly played back.

REPEAT ALL : A disc is repeatedly played back.

MP3/WMA mode:

REPEAT → REPEAT FOLDER → REPEAT ALL** → (off) → REPEAT

REPEAT : Only a file is repeatedly played back.

REPEAT FOLDER: Only files in a folder are repeatedly played back.

REPEAT ALL : A disc is repeatedly played back.

** When a changer is connected.

Press REPEAT again and select OFF to deactivate the repeat play.

SAT Radio Receiver Operation (Optional)

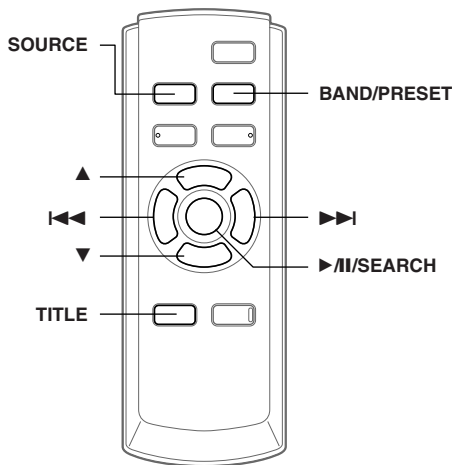

SAT Receiver: XM or SIRIUS Receiver

When an optional XM or SIRIUS Receiver Box is connected via the Ai-NET bus, the following operations may be performed. However, the XM Receiver and SIRIUS Receiver cannot be connected at the same time.

Receiving Channels with the SAT Radio Receiver

About SAT Radio

Satellite Radio* is the next generation of audio entertainment, with over 100 digital audio channels. For a small monthly fee, subscribers can hear crystal-clear music, sports, news and talk, coast-to-coast via satellite. For more information, visit XM's website at www.xmradio.com, or SIRIUS' website at www.sirius.com.

To receive SAT Radio, the separately sold XM Direct™ or SIRIUS Satellite Radio Tuner and an appropriate Ai-NET Interface Adapter will be required. For details, consult your nearest ALPINE dealer.

- * XM and its corresponding logos are trademarks of XM Satellite Radio Inc.
- * Sirius and its corresponding logos are trademarks of Sirius Satellite Radio Inc.

• The SAT Receiver controls on the VPA-B211A are operative only when a SAT Receiver is connected.

1 Press SOURCE to select SAT Radio mode.

2 Press BAND/PRESET to select between one of the three SAT Radio Preset Bands.

Each press changes the band:

XM mode:

XM1 → XM2 → XM3 → XM1

SIRIUS mode:

SIRIUS1 → SIRIUS2 → SIRIUS3 → SIRIUS1

3 Press ►II/SEARCH to select CH NAME or CH NO.

CH NO. → CH NAME → CATEGORY → CH NO.

CH NO. : channel number tuning

CH NAME : channel name tuning

4 Press ◀◀ or ▶▶ to select the desired channel.

Holding down ◀◀ or ▶▶ will change channels continuously.

- When using the optional remote control (RUE-4190), a SAT Radio Channel can be directly called up with the numeric keypad of the remote control.

1 While in XM or SIRIUS Radio mode, enter the Channel number you want to call up with the numeric keypad on the remote control.

2 Press ENTER on the remote control within 5 seconds to receive the Channel.

If the channel number is 3 digits, the Channel is automatically received after the channel number is input.

Tuning in to Categorized Programs

You can listen to programs categorized to the same group one after another.

1 In the XM or SIRIUS mode, press ►II/SEARCH to select CATEGORY mode.

CH NO. → CH NAME → CATEGORY → CH NO.

2 Press ◀◀ or ▶▶ to select a desired category.

Holding down ◀◀ or ▶▶ will change categories continuously.

The first channel of the selected category is tuned.

Checking the SAT Radio ID Number

A unique Radio ID number is required to subscribe to SAT Radio programming. Each third party XM or SIRIUS radio comes with this number.

This number is an 8 character (for XM Radio) or 12 character (for SIRIUS Radio) alphanumeric number. It is printed on a label found on the SAT Receiver.

It can also be displayed on the screen of the VPA-B211A in the following way.

1 Press ►II/SEARCH to select CH NO.

2 While receiving band, press ◀◀ or ▶▶ to select channel "0."

The unit displays the ID number.

3 To cancel the ID number display, set the channel to other than "0."

- You cannot use "O," "S," "I," or "F" for the ID Number (XM radio Receiver only).

- You can check the ID number printed on a label on your third party, SAT Radio Receiver package.

Storing Channel Presets

- 1 Press **BAND/PRESET** to select the desired band you want to store.
- 2 After tuning in the desired channel, press and hold **BAND/PRESET** for at least 2 seconds to activate the Memory mode.
The preset number in the display will blink.
- 3 Press **▲** or **▼** within 5 seconds to select a preset number.
- 4 Press and hold **BAND/PRESET** for at least 2 seconds, into which you wish to store the channel.
The selected channel is stored.
- 5 Repeat the procedure to store up to 5 other channels onto the same band.

- To use this procedure for other bands, simply select the band desired and repeat the procedure.
- A total of 18 channels can be stored in the preset memory (6 channels for each band; XM1, XM2 and XM3 or SIRIUS1, SIRIUS2 and SIRIUS3).
- If you store a channel in a preset memory which already has a station, the current channel will be cleared and replaced with the new one.

Receiving Stored Channels

- 1 Press **BAND/PRESET** to select the desired band.
- 2 Press **▲** or **▼** that has your desired satellite channel in memory.

Category/Channel Search Function

You can search for programs by Channel name or Category.

- 1 Press and hold **▶/II/SEARCH** for at least 2 seconds in the XM or SIRIUS mode.
The category list is displayed.
 - 2 Press **▲** or **▼** to select the desired Category.
 - 3 Press **▶/II/SEARCH** to receive the selected Category.
- Search mode is canceled by pressing and holding **▶/II/SEARCH** for at least 2 seconds in Category Search mode.

To search for a channel of the selected category

- 1 After selecting the category in step 2, press **▶▶I** to change to the channel search mode of the selected category.
 - 2 Press **▲** or **▼** to select the desired Channel name.
 - 3 Press **▶/II/SEARCH** or **▶▶I** to receive the selected Channel name.
- Search mode is canceled by pressing and holding **▶/II/SEARCH** for at least 2 seconds in Channel Search mode.

Changing the Display

Text information, such as the channel name, artist name/feature, and song/program title, is available with each XM or SIRIUS channel. The unit can display this text information as explained below.

In XM or SIRIUS mode, press **TITLE**.

Each time you press this button, the display changes as shown below.

Channel name/Category → Title name/Artist name → Information*1 → Auxiliary Data Field*2 → Channel name/Category

*1 Channel number, category, title name, etc., are displayed in one screen.

*2 XM mode only : The information display appears.

iPod™ Operation (Optional)

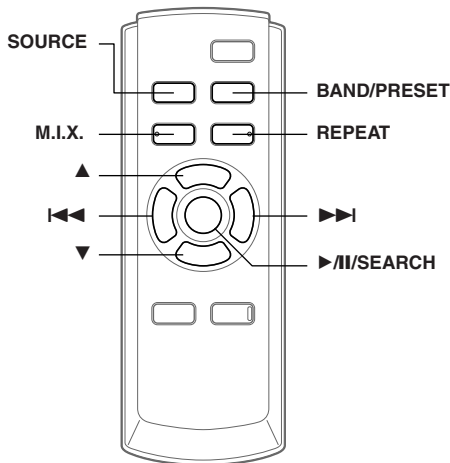

An iPod™ or iPod™ mini can be controlled from the VPA-B211A, when connected to an optional Alpine Interface Adapter for iPod™ (KCA-420i). While connected to the VPA-B211A, operation from the iPod™ is no longer possible.

- For details, refer to the Owner's Manual of the connected Interface adapter for iPod™ (KCA-420i).
- For each function, refer to the iPod's documentation.

Playback

- 1 Press **SOURCE** to switch to the iPod mode.
- 2 Press **◀◀** or **▶▶** to select the desired song.
Return to the beginning of the current song:
 Press **◀◀**.
Fast backward:
 Press and hold **◀◀**.
Advance to the beginning of the next song:
 Press **▶▶**.
Fast forward:
 Press and hold **▶▶**.
- 3 To pause playback, press **>||/SEARCH**. Pressing **>||/SEARCH** again will resume playback.

- If a song is playing on the iPod when it is connected to the adapter, it will continue playing after the connection.
- If using the iPod with a changer, the Versatile Link Terminal (KCA-410C) must be used. In this case, press **BAND/PRESET** to select the changer mode applicable to the iPod.

- Only alphanumeric characters (ISO-8859-1) can be displayed.
- If the artist, album or song name, created in iTunes, has too many characters, songs may not be played back when connected to the adapter. Therefore, a maximum of 250 characters is recommended. The maximum number of characters for this unit is 64.
- Some characters may not be correctly displayed.
- "NO SUPPORT" is displayed when text information is not compatible with the VPA-B211A.

Searching for a desired Song

For iPod containing several hundred or several thousand files, finding the desired file can be troublesome. VPA-B211A offer a variety of search functions to make this easier.

- If all songs in the iPod are associated with a playlist, access to each song is more efficient.

Searching by Playlist

- 1 Press and hold **>||/SEARCH** for at least 2 seconds.
The search mode selection screen is displayed.
- 2 Press **▲** or **▼** to select **PLAYLIST SEARCH** and press **>||/SEARCH**.
- 3^{*1} Press **▲** or **▼**, and select a playlist.
- 4 Press **>||/SEARCH** to play back a selected playlist.

To search for a song in the selected playlist

- 1 After selecting the playlist in step 3^{*1}, press **▶▶** to change to the song search mode of the selected playlist.
 - If there is a song name list in the playlist, **>>>** is displayed.
- 2 Press **▲** or **▼** to select a song and press **>||/SEARCH** or **▶▶**.
The selected song is played back.
 - If you choose "iPod name" of iPod in step 3^{*1}, all songs in iPod are played back.
 - Pressing **◀◀** returns to the search mode selection screen.
 - The search mode is cancelled by pressing and holding **>||/SEARCH** for at least 2 seconds.

Searching by Artist Name

- 1 Press and hold **>||/SEARCH** for at least 2 seconds.
The search mode selection screen is displayed.
- 2 Press **▲** or **▼** to select **ARTIST SEARCH** and press **>||/SEARCH**.
- 3^{*2} Press **▲** or **▼**, and select an artist.

4 Press ►/II/SEARCH to play back all songs of the selected artist.

To search for an album of the selected artist

1 After selecting the artist in step 3*2, press ►► to change to the album search mode of the selected artist.

- If there is an album list of the artist, >> is displayed.
- Select ALL, and press ►► to change to the album search mode for all albums.

2*3 Press ▲ or ▼ to select an album.

3 Press ►/II/SEARCH to play back all songs of the selected album.

To search for a song of the selected album

1 After selecting the album in step 2*3, press ►► to change to the song search mode of the selected album.

- If there is a song name list in the album, >> is displayed.
- Select ALL, and press ►► to change to the song search mode for all songs of the selected artist.

2 Press ▲ or ▼ to select a song and press ►/II/SEARCH or ►►.

The selected song is played back.

- If you choose ALL in step 3*2, all songs in iPod are played back.
- If you choose ALL in step 2*3, all songs of the selected artist are played back.
- Pressing ⏪ returns to the search mode selection screen.
- The search mode is cancelled by pressing and holding ►/II/SEARCH for at least 2 seconds.

Searching by Album Name

1 Press and hold ►/II/SEARCH for at least 2 seconds.

The search mode selection screen is displayed.

2 Press ▲ or ▼ to select ALBUM SEARCH and press ►/II/SEARCH.

3*4 Press ▲ or ▼, and select an album.

4 Press ►/II/SEARCH to play back all songs of the selected album.

To search for a song of the selected album

1 After selecting the album in step 3*4, press ►► to change to the song search mode of the selected album.

- If there is a song name list in the album, >> is displayed.
- Select ALL, and press ►► to change to the song search mode for all songs in the iPod.

2 Press ▲ or ▼ to select a song and press ►/II/SEARCH or ►►.

The selected song is played back.

- If you choose ALL in step 3*4, all songs in iPod are played back.
- Pressing ⏪ returns to the search mode selection screen.
- The search mode is cancelled by pressing and holding ►/II/SEARCH for at least 2 seconds.

Random Play Shuffle (M.I.X.)

The Shuffle function of the iPod is displayed as M.I.X. on the monitor.

Shuffle Albums (M.I.X. ALBUMS):

Select an album randomly in the iPod, and plays back the songs of the album in sequential order. If a song has been selected in the playlist/artist search mode before selecting Shuffle Album, only the albums within the playlist/artist are selected randomly. The songs of the album are played back sequentially.

Shuffle Songs (M.I.X. SONGS):

All songs in the iPod are played back in random sequence. If a song has been selected in the playlist/artist search mode before selecting Shuffle song, only the songs of the playlist/artist/album are played back randomly.

1 Press M.I.X. in the play or pause mode.

The songs will be played back in random sequence.

M.I.X. ALBUMS → M.I.X. SONGS → (off) → M.I.X. ALBUMS

2 To cancel M.I.X. play, select (off) with the above procedure.

- For details of the search mode, refer to "Searching for a desired Song" (page 15).
- If a song is selected in the album search mode before selecting Shuffle (M.I.X.), the songs will not play back randomly even when Shuffle album is selected.
- If there is no album in the playlist, Shuffle (M.I.X.) will not function even when Shuffle album is selected.

Repeat Play

Only Repeat One is available for the iPod.

Repeat One: A single song is repeatedly played back.

1 Press REPEAT to play back repeatedly the track being played.

The song will be played repeatedly.

REPEAT → (off) → REPEAT

2 To cancel repeat play, select (off) with the above procedure.

- During repeat playback, no other songs are selectable by pressing or touching ⏪ or ►►.

Navigation System (Optional)

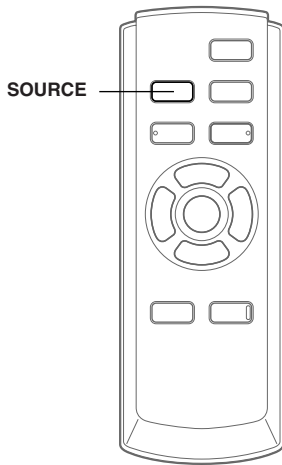

Auxiliary Device (Optional)

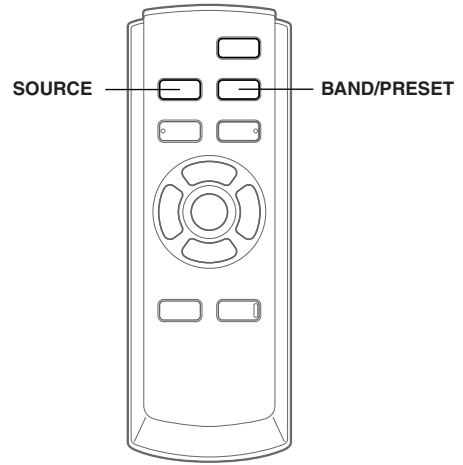

Switching the Navigation Screen

If an optional Alpine Navigation System is connected to the unit, the Navigation screen can be displayed on the monitor.

1 Press **SOURCE** to activate the NAV. mode.

The Navigation screen is displayed.

The operation is possible with the supplied navigation remote control.

For navigation operation, refer to the Owner's Manual of the navigator.

- NAV. set to on by following "Setting the Navigation Mode" (page 8).

Operating Auxiliary Devices

To operate your devices connected to the AUX terminals of VPA-B211A, follow the procedure described below.

⚠ WARNING

It is dangerous (and illegal in many states) for the driver to watch the TV/Video/DVD while driving the vehicle. The driver may be distracted from looking ahead and an accident could occur.

Install the VPA-B211A correctly so that the driver cannot watch TV/Video/DVD unless the vehicle is stopped and the emergency brake is applied.

If the VPA-B211A is not installed correctly, the driver will be able to watch the TV/Video/DVD while driving the vehicle and may be distracted from looking ahead and cause an accident. The driver or other people could be severely injured.

TV Operation (Optional)

To activate your auxiliary devices:

To watch a video source, your vehicle must be parked with the ignition key in the ACC or ON position. To do this, follow the procedure below.

1. Bring your vehicle to a complete stop at a safe location. Engage the parking brake.
2. Keep pushing the foot brake and release the parking brake once then engage it again.
3. When the parking brake is engaged for the second time, release the foot brake.

- For automatic transmission vehicles, place the transmission lever in the Park position.

Now, the locking system for the AUX mode operation has been released. Engaging the parking brake can reactivate the AUX mode, as long as the car's ignition has not been turned off. It is not necessary to repeat the above procedure (1 through 3), of "To activate your auxiliary devices."

Each time the ignition is turned OFF, perform the procedure of "To activate your auxiliary devices."

- If you try to activate the auxiliary device while driving, the display will show the warning-**PICTURE OFF FOR YOUR SAFETY**.

1 Press **SOURCE** to activate the **AUX mode**.

The external input screen is displayed.

2 Press **BAND/PRESET** to change to the **AUX mode**.^{*1}

AUX-1 → AUX-2 → AUX-3^{*2} → AUX-1

^{*1} AUX-1 to AUX-3 are displayed if AUX IN set to ON in "Setting the AUX mode" (page 8), or the name which is given as the source name in "Naming External Devices" on page 8 is displayed.

^{*2} AUX-3 is displayed when the optional expansion box (VPE-S431) is connected.

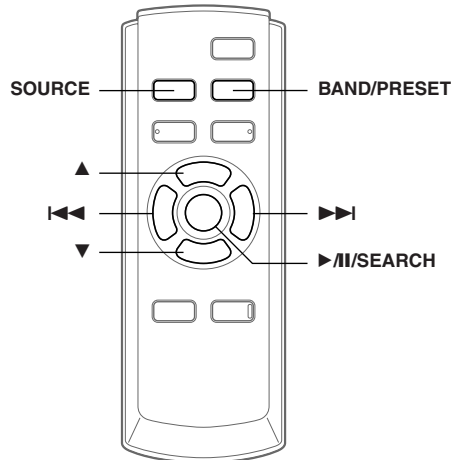

When connected with an ALPINE TV unit (sold separately), you can use the remote control supplied with the VPA-B211A to operate the TV. Set the AUX NAME to TV. Refer to "Naming External Devices" page 8.

- TV is connected to AUX IN-2.
- When the optional expansion box (VPE-S431) is connected, connect TV to AUX IN-3.
- Be sure to connect this unit or VPE-S431 remote control output lead to the TV unit's remote control input lead.

Operating TV Unit

⚠ WARNING

It is dangerous (and illegal in many states) for the driver to watch the TV while driving the vehicle. The driver may be distracted from looking ahead and an accident could occur.

Install the VPA-B211A correctly so that the driver cannot watch TV unless the vehicle is stopped and the emergency brake is applied.

If the VPA-B211A is not installed correctly, the driver will be able to watch the TV while driving the vehicle and may be distracted from looking ahead and cause an accident. The driver or other people could be severely injured.

Information

In Case of Difficulty

If you encounter a problem, please turn the power off, then on again. If the unit is still not functioning normally, please review the items in the following checklist. This guide will help you isolate the problem if the unit is at fault. Otherwise, make sure the rest of your system is properly connected, or then consult your authorized Alpine dealer.

Basic

No function or display.

- Vehicle's ignition is off.
 - If connected according to the instructions, the unit will not operate with the vehicle's ignition off.
- Improper power lead connections.
 - Check power lead connections.
- Blown fuse.
 - Check the fuse on the battery lead of the unit; replace with the proper value if necessary.
- Internal micro-computer malfunctioned due to interference noise, etc.
 - Press the RESET switch with a ballpoint pen or other pointed article.

No sound or unnatural sound.

- Connections are not properly or securely made.
 - Check the connections and firmly connect.

Screen not displayed.

- Connections to the DVD, CD player, navigation system are not securely made.
 - Check the connections and firmly connect.

Navigation system inoperative.

- Connections to the navigation system are incorrect.
 - Check the connections with the navigation system and connect the cables correctly and firmly.

Remote control of the rear monitor is inoperative.

- The VPE-S431 is not connected.
 - Make sure the VPE-S431 is correctly connected (refer to "Connections").
 - Make sure the cable is not bent excessively.

To activate your TV unit:

To watch a video source, your vehicle must be parked with the ignition key in the ACC or ON position. To do this, follow the procedure below.

1. Bring your vehicle to a complete stop at a safe location. Engage the parking brake.
2. Keep pushing the foot brake and release the parking brake once then engage it again.
3. When the parking brake is engaged for the second time, release the foot brake.

- *For automatic transmission vehicles, place the transmission lever in the Park position.*

Now, the locking system for the TV mode operation has been released. Engaging the parking brake can reactivate the TV mode, as long as the car's ignition has not been turned off. It is not necessary to repeat the above procedure (1 through 3), of "To activate your TV unit."

Each time the ignition is turned OFF, perform the procedure of "To activate your TV unit."

- *If you try to activate the TV unit while driving, the display will show the warning-PICTURE OFF FOR YOUR SAFETY.*

1 Press **SOURCE** to activate the AUX mode.

2 Press **BAND/PRESET** to select the TV mode.

AUX-1 → TV → AUX-1

When VPE-S431 is connected:

AUX-1 → AUX-2 → TV → AUX-1

3 Press **◀◀** or **▶▶** to seek for a channel downward or upward respectively.

- *When using the optional remote control (RUE-4190), TV Channel can be directly called up with the numeric keypad of the remote control.*

- 1 While in TV mode, enter the Channel number you want to call up with the numeric keypad on the remote control.

The Channel is automatically received after the channel number is input.

Automatic Memory of Channel Presets

1 Press **▶/II/SEARCH**.

The auto preset operation starts.

After the completion, memorized channel number list displays and the first memorized station is automatically received.

2 To receive a memorized station, press **▲** or **▼**.

Indication for CD changer

HI-TEMP

- Protective circuit of the changer is activated due to high temperature.
 - The indicator will disappear when the temperature returns to within operation range.

ERROR01

- Malfunction in the CD Changer.
 - Consult your Alpine dealer. Press the magazine eject button and pull out the magazine. Check the indication. Insert the magazine again. If the magazine cannot be pulled out, consult your Alpine dealer.
- Magazine ejection not possible.
 - Press the magazine eject button. If the magazine does not eject, consult your Alpine dealer.

ERROR02

- A disc is left inside the CD Changer.
 - Press the Eject button to activate the eject function. When the CD Changer finishes the eject function, insert an empty CD magazine into the CD Changer to receive the disc left inside the CD Changer.

NO MAGAZINE

- No magazine is loaded into the CD Changer.
 - Insert a magazine.

NO DISC

- No indicated disc.
 - Choose another disc.

Indication for SAT Receiver Mode

ANTENNA

- The XM or SIRIUS antenna is not connected to the XM or SIRIUS radio module.
 - Check whether the XM or SIRIUS antenna cable is attached securely to the XM or SIRIUS radio module.

UPDATING

(XM mode)

CALL 888-539-SIRIUS TO SUBSCRIBE

(SIRIUS mode)

- Radio is being updated with latest encryption code.
 - Wait until encryption code is being updated. Channels 0 and 1 should function normally.

NO SIGNAL

(XM mode)

ACQUIRING

(SIRIUS mode)

- XM or SIRIUS signal is too weak at the current location.
 - Wait until the car reaches a location with a stronger signal.

LOADING

(XM mode)

ACQUIRING

(SIRIUS mode)

- Radio is acquiring audio or program information.
 - Wait until the radio has received the information.

OFF AIR

(XM mode)

ACQUIRING

(SIRIUS mode)

- The channel currently selected has stopped broadcasting.
 - Select another channel.

(XM mode)

INVALID CHANNEL

(SIRIUS mode)

- The user has selected a channel number that does not exist or is not subscribed to.
 - The unit will revert back to the previously selected channel.
- There is no artist name/feature, song/program title, or additional information associated with the channel at that time.
 - No action needed.

Indication for iPod Mode

NO iPod

- The iPod is not connected.
 - Make sure the iPod is correctly connected.
 - Make sure the cable is not bent excessively.
- The iPod's battery remains low.
 - Refer to the iPod's documentation and charge the battery.

NO SONG

- There are no songs in the iPod.
 - Download songs to the iPod and connect to the KCA-420i.

ERROR

- Communication error
 - Turn the ignition key off, and then set to ACC or ON again.
 - Check the display by reconnecting between the iPod and the adapter, using the iPod cable.
- Caused by the iPod Software Version not being compatible with the optional adapter KCA-420i.
 - Refer to the Owner's Manual of the optional adapter KCA-420i, and update the iPod Software Version to be compatible with the optional adapter KCA-420i.

Indication for AUX Mode

I/F BOX ERROR (AUX3 mode only)

- The optional expansion box (VPE-S431) is not correctly connected.
 - Make sure the VPE-S431 is correctly connected, and the cable is not bent excessively.

Specifications

External dimensions

Wide	180 mm (7-1/8")
Height	35 mm (1-3/8")
Depth	160 mm (6-1/4")
Weight	0.75 kg (1lb 10 oz)

Installation

Velcro fastener Mounting

When mounting the unit with the Velcro fasteners, be sure to choose a flat location.

Do not hang the unit from the bottom of the dashboard or rear deck with the Velcro fasteners.

- 1 Remove the protective paper and attach two pieces of velcro fastener to the bottom of the VPA-B211A.**

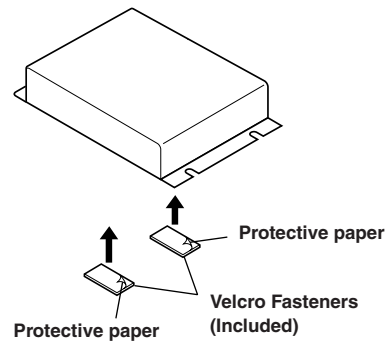

- 2 Check the position, and then fix the VPA-B211A to the floor carpet.**

Screw-down Mounting

- 1 Using the adapter as a template, hold it in the mounting location and mark the holes to be drilled. Before drilling, make sure that there are no objects that could be damaged behind the mounting surface.**
- 2 Drill holes and secure the adapter with the self-tapping screws (M4 × 14) supplied.**

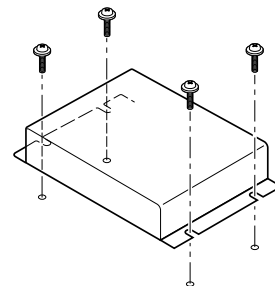

Connections

Connections

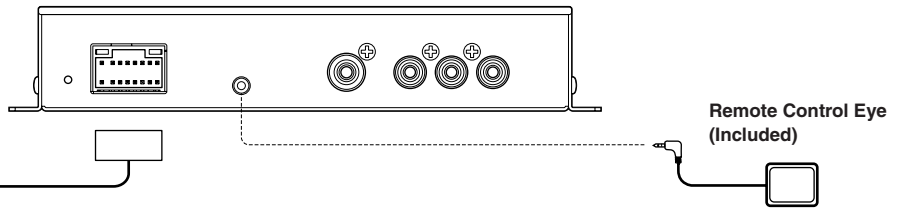

Cable Color	Cable Specifications	
(White/Brown) REMOTE OUT	Remote Control Output Lead Connect this lead to the remote control input lead. This lead outputs the controlling signals from the remote control.	---- To remote input lead
(White/Brown) REMOTE OUT	White/Brown	
(White/Brown) REMOTE IN	Remote Control Input Lead* Connect an ALPINE external front monitor to the remote control output lead.	---- To remote output lead
(White/Brown) REMOTE IN	White/Brown	
(Yellow/Blue) PARKING BRAKE	Parking Brake Lead Connect this lead to the power supply side of the parking brake switch to transmit the parking brake status signals to the VPA-B211A.	---- Connect this lead to the parking brake lead powered when parking brake is engaged.
(Yellow/Black) FOOT BRAKE	Foot Brake Lead Connect to the vehicle's foot brake lead or brake lamp lead.	---- To the foot brake cord or brake lamp cord.
(Pink/Black) AUDIO INTERRUPT IN	Audio Interrupt In Lead	---- To vehicle phone, etc
(Orange/White) REVERSE	Reverse Lead Use only when a back-up camera is connected. Connect to the plus side of the car's reverse lamp that lights when the transmission is shifted into reverse (R). Switches the video picture to the back-up camera. This is linked with putting the car into reverse (R).	---- To plus side of the back lamp signal lead of the car
(Black) GND	Ground Lead Connect this lead to a good chassis ground on the vehicle. Make sure the connection is made to bare metal and is securely fastened using the sheet metal screw provided.	---- Connect to a metal part of chassis body with a screw
Fuse (7.5A) BATTERY (Yellow)	Battery Lead Connect this lead to the positive (+) post of the vehicle's battery.	
(Red) IGNITION	Switched Power Lead (Ignition) Connect this lead to an open terminal on the vehicle's fuse box or another unused power source which provides (+)12V only when the ignition is turned on or in the accessory position.	

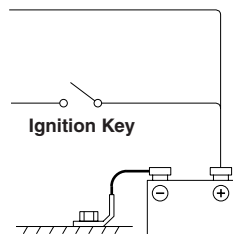

* If an ALPINE monitor is connected as the external front monitor, connect this lead.
In this case, you do not need to connect the remote control eye.

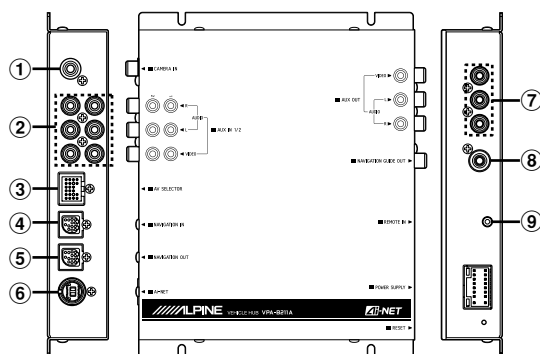

① CAMERA Input Terminal

Use when connecting a back-up camera.

② AUX Input Terminals

If these terminals are connected to the optional expansion box (VPE-S431), the AUX input terminals are not used on this unit. Connect AUX IN 1, 2 and 3, and the AUX OUT 1 and 2 terminals of the extension box (VPE-S431) to the external device(s).

③ AV Select Connector

When this connector is connected to the optional expansion box (VPE-S431), connect this to the HEAD UNIT terminal of VPE-S431.

④ RGB Input Terminal

Connect this to the RGB output terminal of the Navigation System.

⑤ RGB Output Terminal

Connect a 13P RGB terminal equipped monitor 13P RGB terminal using the RGB cable supplied with the unit.

⑥ Ai-NET Connector

Connect this to the output connector of other product equipped with Ai-NET.

⑦ AUX Video/Audio Output Terminal

To output Video/Audio to the external front monitor.

⑧ Navigation Guide Output Terminal

Output navigation sound is monaural. Connect this to the audio output (left) of the connected device.

⑨ Remote Control Eye Jack

Connect this to the remote control sensor unit.

- *Removing the cover to use the AV SELECTOR terminal.*

System Example

Connect the DVD Player, DVD Changer

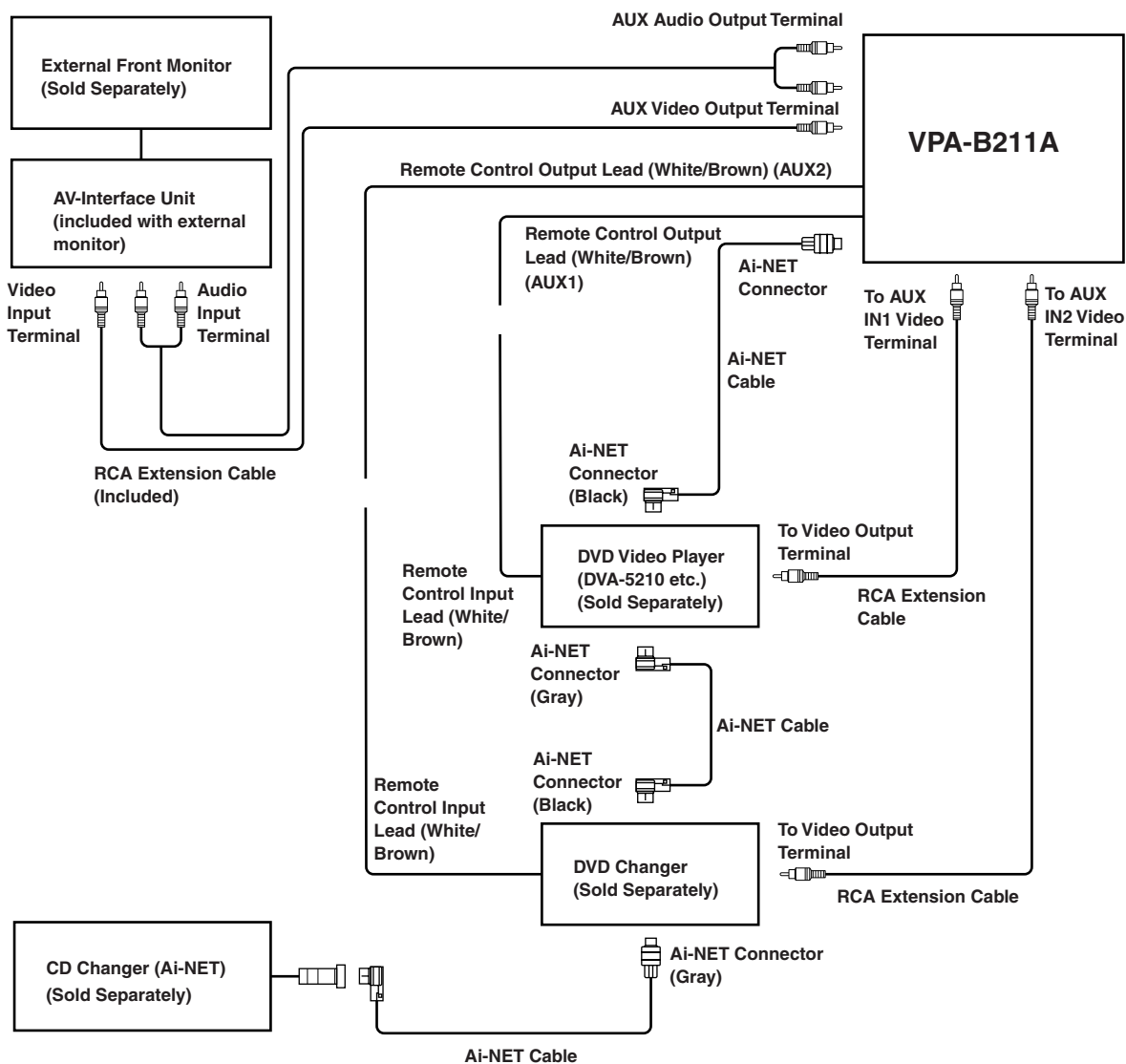

- If either a DVD video player or DVD changer is connected, connect this to AUX1.
- If both of a DVD video player and DVD changer are connected, connect the DVD video player to AUX1 and the DVD changer to AUX2.
- Set the DVD video player and DVD changer to Ai-NET compatible.
- An optional display interface box is required depending on the connected devices. However, the display interface box may not be installable, depending on the vehicle or the connected device. For details, consult your nearest ALPINE dealer.

Connect the Navigation system or the Rear Camera

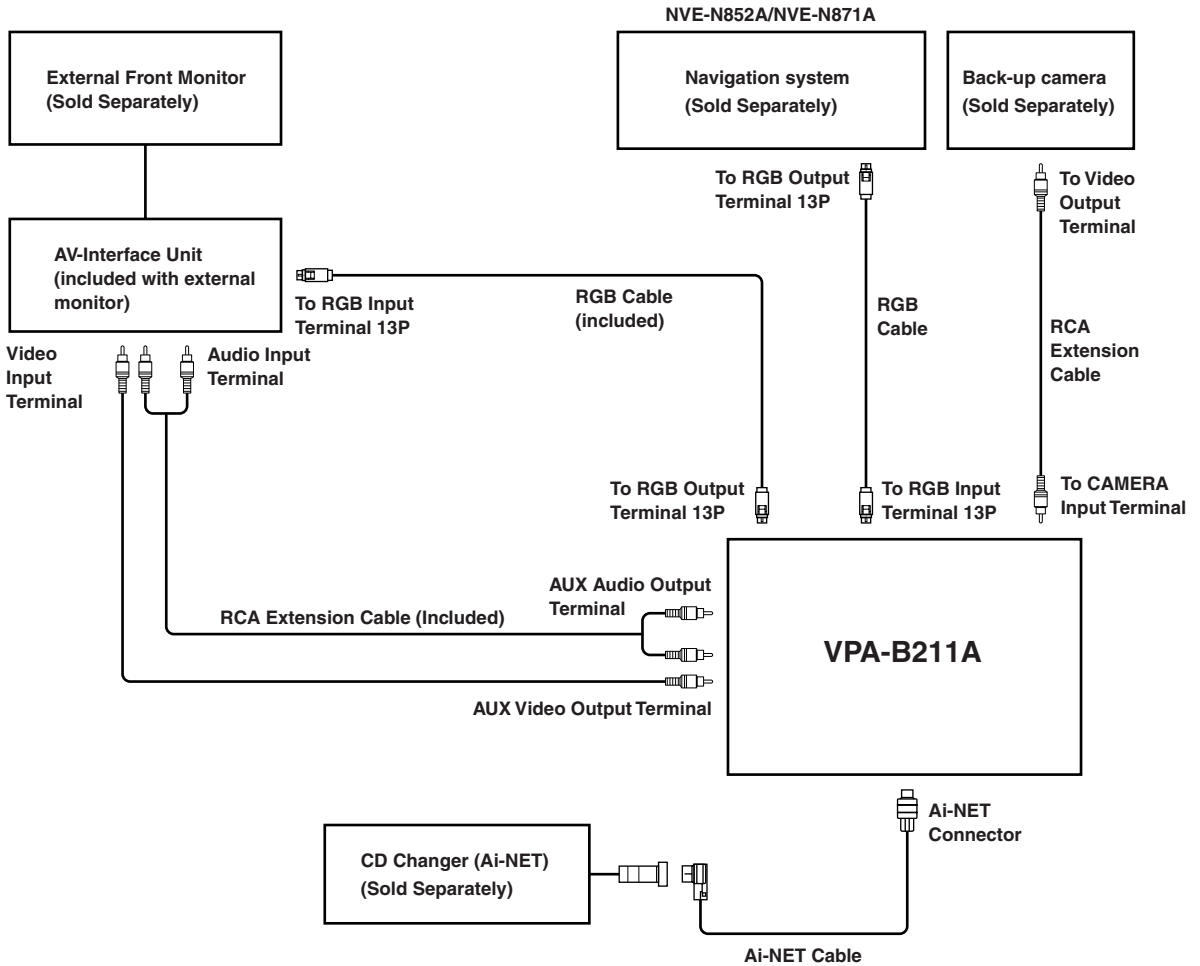

- If the RGB input terminal and output terminal are reversely connected, be aware that the navigation mode will not be displayed.
- If the unit and an ALPINE navigation system are connected, use an optional RGB cable, or the RGB cable supplied with the navigation device. If the RCA cable is connected, the navigation and interrupt function are not controllable from the unit.
- An optional display interface box is required depending on the connected devices. However, the display interface box may not be installable, depending on the vehicle or the connected device. For details, consult your nearest ALPINE dealer.

Connect DVD player, DVD changer or the Rear monitor

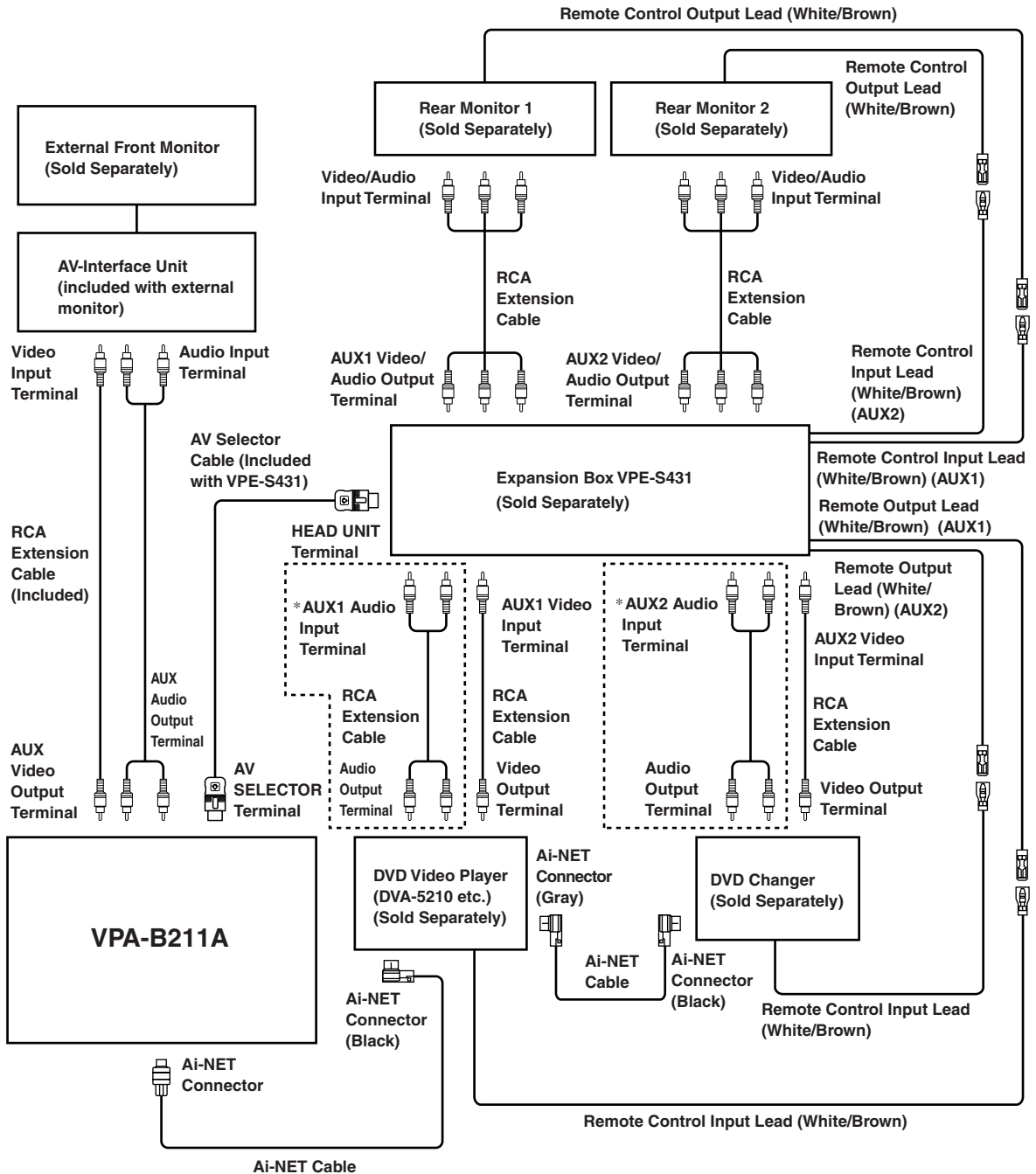

** Use only when the rear monitor is connected.*

- If either DVD video player or DVD changer is connected, connect this to AUX1.
- If both of a DVD video player and DVD changer are connected, connect the DVD video player to AUX1 and the DVD changer to AUX2.
- Set the DVD video player and the DVD changer to Ai-NET compatible.
- An optional display interface box is required depending on the connected devices. However, the display interface box may not be installable, depending on the vehicle or the connected device. For details, consult your nearest ALPINE dealer.

Connect iPod

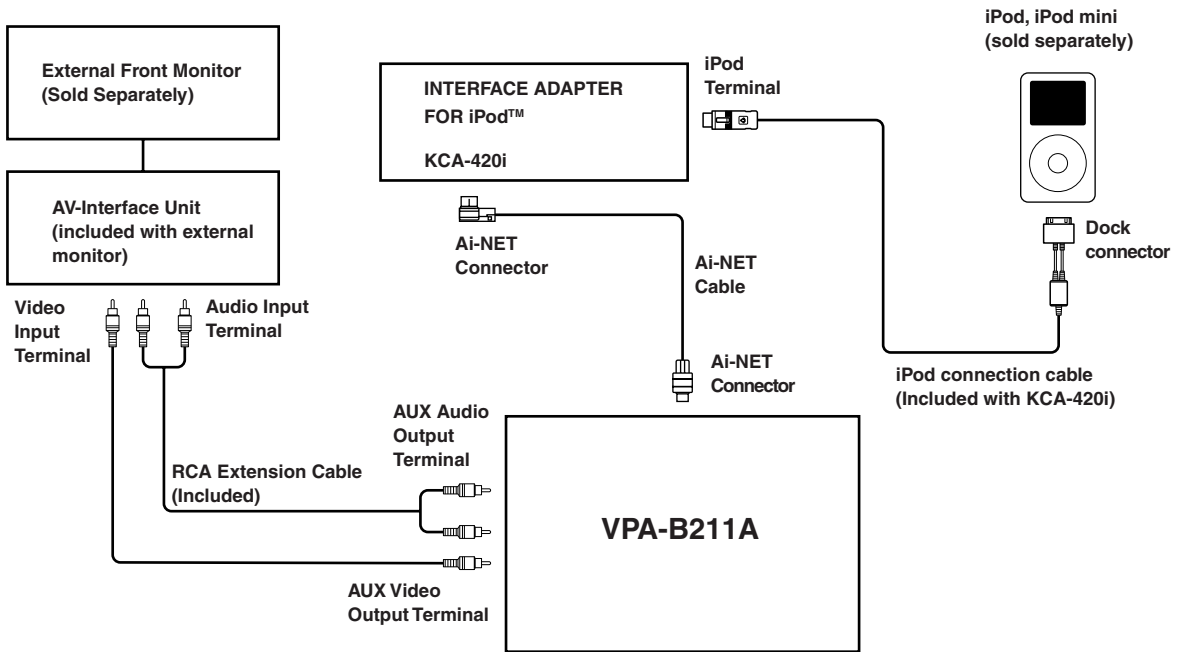

- An optional display interface box is required depending on the connected devices. However, the display interface box may not be installable, depending on the vehicle or the connected device. For details, consult your nearest ALPINE dealer.

Connect the Navigation system, External speaker designed for navigation sound.

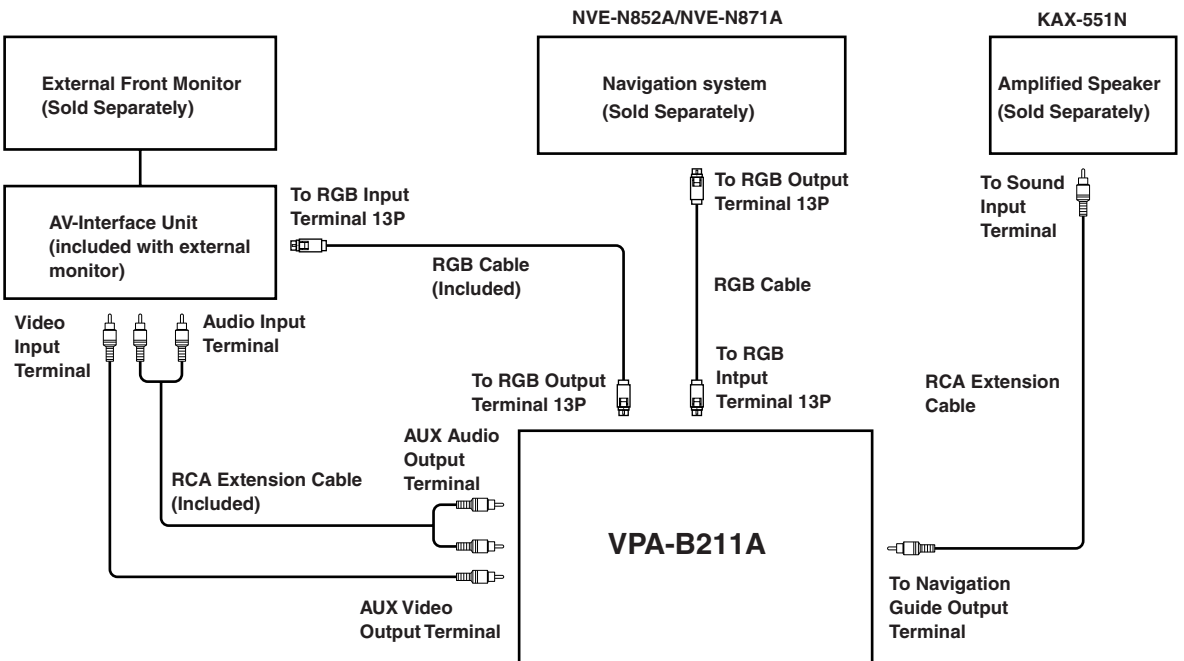

- If the RGB input terminal and output terminal are reversely connected, be aware that the navigation mode will not be displayed.
- If the unit and an ALPINE navigation system are connected, use an optional RGB cable or the RGB cable supplied with the navigation device. If the RCA cable is connected, the navigation and interrupt function are not controllable from the unit.
- An optional display interface box is required depending on the connected devices. However, the display interface box may not be installable, depending on the vehicle or the connected device. For details, consult your nearest ALPINE dealer.



LIMITED WARRANTY

ALPINE ELECTRONICS OF AMERICA, INC. AND ALPINE OF CANADA INC. ("Alpine"), are dedicated to quality craftsmanship and are pleased to offer this Warranty. We suggest that you read it thoroughly. Should you have any questions, please contact your Dealer or contact Alpine at one of the telephone numbers listed below.

● PRODUCTS COVERED:

This Warranty covers Car Audio Products and Related Accessories ("the product"). Products purchased in the Canada are covered only in the Canada. Products purchased in the U.S.A. are covered only in the U.S.A.

● LENGTH OF WARRANTY:

This Warranty is in effect for one year from the date of the first consumer purchase.

● WHO IS COVERED:

This Warranty only covers the original purchaser of the product, who must reside in the United States, Puerto Rico or Canada.

● WHAT IS COVERED:

This Warranty covers defects in materials or workmanship (parts and labor) in the product.

● WHAT IS NOT COVERED:

This Warranty does not cover the following:

- ① Damage occurring during shipment of the product to Alpine for repair (claims must be presented to the carrier).
- ② Damage caused by accident or abuse, including burned voice coils caused by over-driving the speaker (amplifier level is turned up and driven into distortion or clipping). Speaker mechanical failure (e.g. punctures, tears or rips). Cracked or damaged LCD panels. Dropped or damaged hard drives.
- ③ Damage caused by negligence, misuse, improper operation or failure to follow instructions contained in the Owner's manual.
- ④ Damage caused by act of God, including without limitation, earthquake, fire, flood, storms or other acts of nature.
Any cost or expense related to the removal or reinstallation of the product.
- ⑤ Service performed by an unauthorized person, company or association.
- ⑥ Any product which has the serial number defaced, altered or removed.
- ⑦ Any product which has been adjusted, altered or modified without Alpine's consent.
- ⑧ Any product not distributed by Alpine within the United States, Puerto Rico or Canada.
- ⑨ Any product not purchased from an Authorized Alpine Dealer.

● HOW TO OBTAIN WARRANTY SERVICE:

- ① You are responsible for delivery of the product to an Authorized Alpine Service Center or Alpine for repair and for payment of any initial shipping charges. Alpine will, at its option, repair or replace the product with a new or reconditioned product without charge. If the repairs are covered by the warranty, and if the product was shipped to an Authorized Alpine Service Center or Alpine, Alpine will pay the return shipping charges.
- ② You should provide a detailed description of the problem(s) for which service is required.

- ③ You must supply proof of your purchase of the product.
- ④ You must package the product securely to avoid damage during shipment. To prevent lost packages it is recommended to use a carrier that provides a tracking service.

● HOW WE LIMIT IMPLIED WARRANTIES:

ANY IMPLIED WARRANTIES INCLUDING FITNESS FOR USE AND MERCHANTABILITY ARE LIMITED IN DURATION TO THE PERIOD OF THE EXPRESS WARRANTY SET FORTH ABOVE AND NO PERSON IS AUTHORIZED TO ASSUME FOR ALPINE ANY OTHER LIABILITY IN CONNECTION WITH THE SALE OF THE PRODUCT.

● HOW WE EXCLUDE CERTAIN DAMAGES:

ALPINE EXPRESSLY DISCLAIMS LIABILITY FOR INCIDENTAL AND CONSEQUENTIAL DAMAGES CAUSED BY THE PRODUCT. THE TERM "INCIDENTAL DAMAGES" REFERS TO EXPENSES OF TRANSPORTING THE PRODUCT TO THE ALPINE SERVICE CENTER, LOSS OF THE ORIGINAL PURCHASER'S TIME, LOSS OF THE USE OF THE PRODUCT, BUS FARES, CAR RENTALS OR OTHER COSTS RELATING TO THE CARE AND CUSTODY OF THE PRODUCT. THE TERM "CONSEQUENTIAL DAMAGES" REFERS TO THE COST OF REPAIRING OR REPLACING OTHER PROPERTY WHICH IS DAMAGED WHEN THIS PRODUCT DOES NOT WORK PROPERLY. THE REMEDIES PROVIDED UNDER THIS WARRANTY ARE EXCLUSIVE AND IN LIEU OF ALL OTHERS.

● HOW STATE/PROVINCIAL LAW RELATES TO THE WARRANTY:

This Warranty gives you specific legal rights, and you may also have other rights which vary from state to state and province to province. In addition, some states/provinces do not allow limitations on how long an implied warranty lasts, and some do not allow the exclusion or limitation of incidental or consequential damages. Accordingly, limitations as to these matters contained herein may not apply to you.

● IN CANADA ONLY:

This Warranty is not valid unless your Alpine car audio product has been installed in your vehicle by an Authorized Installation Center, and this warranty stamped upon installation by the installation center.

● HOW TO CONTACT CUSTOMER SERVICE:

Should the product require service, please call the following number for your nearest Authorized Alpine Service Center.

**CAR AUDIO 1-800-ALPINE-1 (1-800-257-4631)
NAVIGATION 1-888-NAV-HELP (1-888-628-4357)**

Or visit our website at; <http://www.alpine-usa.com>

ALPINE ELECTRONICS OF AMERICA, INC., 19145 Gramercy Place, Torrance, California 90501, U.S.A.

ALPINE ELECTRONICS OF CANADA, INC., 7300 Warden Ave., Suite 203, Markham, Ontario L3R 9Z6, Canada
Do not send products to these addresses.

Call the toll free telephone number or visit the website to locate a service center.

Contenu

Mode d'emploi

AVERTISSEMENT

AVERTISSEMENT	3
ATTENTION	4
PRÉCAUTIONS	4

Mise en route

Particularité	5
En cas d'utilisation de la télécommande	5
Remplacement des piles	5
Mise sous et hors tension	6
Mise en service de l'appareil	6
Réduction instantanée du volume	6
Permutation de source	6

Autres fonctions pratiques

Permutation de la source de chaque moniteur (fonction VIDEO SOURCE SELECT)	6
Changement de la fonction du capteur de télécommande	7

Configuration

Opérations de configuration	7
Réglage du mode de navigation	8
Réglage du volume de l'interruption audio de la navigation	8
Réglage du type d'affichage	8
Réglage du niveau de volume	8
Réglage de la caméra arrière	8
Réglage du mode AUX	8
Désignation des appareils externes	8
Réglage du niveau sonore de l'entrée externe ...	8
Réglage de la sortie du moniteur arrière externe	9
Réglage du mode d'interruption de l'appareil externe	9

Réglage de l'affichage du mode VISUALIZER	9
Lecture de données MP3/WMA	9
Réglage du défilement	9
Réglage de la texture d'arrière-plan	9
Fonction de démonstration	9

Fonctionnement du lecteur DVD/CD vidéo (en option)

Lecture des DVD/CD vidéo	10
Pour afficher l'écran du mode DVD	10
Avance rapide/inversion rapide	10
Recherche du début d'un chapitre ou d'une piste	10
Lecture avec arrêt sur image (pause)	11
Lecture à répétition de chapitre/piste/titre	11

Fonctionnement du lecteur CD/MP3/WMA (en option)

Lecture de CD/MP3/WMA	11
Recherche d'un dossier/fichier	12
M.I.X. (Lecture aléatoire)	12
Lecture répétitive	12

Fonctionnement du récepteur de radio SAT (en option)

Réception des canaux avec le récepteur de radio SAT	13
Accord de programmes classés dans des catégories	13
Vérification du numéro d'identification de radio SAT	14
Mémorisation des canaux pré-réglés	14
Réception des canaux mémorisés	14
Fonction de recherche par catégorie/canal	14
Modification de l'affichage	14

Utilisation de l'iPod™ (en option)

Lecture	15
Recherche d'un morceau souhaité	15
Recherche par liste de lecture	15
Recherche par nom d'artiste	15
Recherche par nom d'album	16
Lecture aléatoire (M.I.X.)	16
Lecture répétée	16

Système de navigation (en option)

Commutation de l'écran de navigation	17
--	----

Appareil auxiliaire (en option)

Fonctionnement des appareils auxiliaires	17
--	----

Fonctionnement du téléviseur (en option)

Commande du téléviseur	18
Mémorisation automatique des canaux	19

Information

En cas de problème	19
Spécifications	21

Installation et raccordements

Installation	21
Connexions	22
Exemple de système	24

GARANTIE LIMITÉE

Mode d'emploi

AVERTISSEMENT



AVERTISSEMENT

Ce symbole désigne des instructions importantes. Le non-respect de ces instructions peut entraîner de graves blessures, voire la mort.

NE PAS DESASSEMBLER NI MODIFIER L'APPAREIL.

Il y a risque d'accident, d'incendie ou de choc électrique.

GARDER LES PETITS OBJETS COMME LES PILES HORS DE PORTEE DES ENFANTS.

L'ingestion de tels objets peut entraîner de graves blessures. En cas d'ingestion, consulter immédiatement un médecin.

A UTILISER UNIQUEMENT SUR DES VOITURES A MASSE NEGATIVE DE 12 VOLTS.

(Vérifiez auprès de votre concessionnaire si vous n'en êtes pas certain.) Il y a risque d'incendie, etc.

AVANT TOUTE CONNEXION, DEBRANCHER LE CABLE DE LA BORNE NEGATIVE DE LA BATTERIE.

Il y a risque de choc électrique ou de blessure par courts-circuits.

NE PAS DENUDER LES CABLES ELECTRIQUES.

Ne jamais enlever la gaine isolante pour alimenter un autre appareil. Il y a risque de dépassement de la capacité de courant et, partant, d'incendie ou de choc électrique.

NE PAS ENDOMMAGER DE CONDUITES NI DE CABLES LORS DU FORAGE DES TROUS.

Lors du forage de trous dans le châssis en vue de l'installation, veiller à ne pas entrer en contact, endommager ni obstruer de conduites, de tuyaux à carburant ou de fils électriques. Le non-respect de cette précaution peut entraîner un incendie.

NE PAS UTILISER DES ECROUS NI DES BOULONS DU CIRCUIT DE FREINAGE OU DE DIRECTION POUR LES CONNEXIONS DE MASSE.

Les boulons et les écrous utilisés pour les circuits de freinage et de direction (ou de tout autre système de sécurité) ou les réservoirs ne peuvent JAMAIS être utilisés pour l'installation ou la liaison à la masse. L'utilisation de ces organes peut désactiver le système de contrôle du véhicule et causer un incendie, etc.

NE PAS COINCER LES CABLES AVEC DES OBJETS VOISINS.

Positionner les câbles conformément au manuel de manière à éviter toute obstruction en cours de conduite. Les câbles qui obstruent ou dépassent à des endroits tels que le volant, le levier de changement de vitesses, la pédale de frein, etc., peuvent s'avérer extrêmement dangereux.

UTILISER CET APPAREIL POUR DES APPLICATIONS MOBILES DE 12 V.

Toute utilisation autre que l'application désignée comporte un risque d'incendie, de choc électrique ou de blessure.

EFFECTUER CORRECTEMENT LES CONNEXIONS.

Il y a risque de blessures ou de dommages à l'appareil.

UTILISER DES FUSIBLES DE L'AMPERAGE APPROPRIE.

Il y a risque d'incendie ou de décharge électrique.

N'ACTIVER AUCUNE FONCTION SUSCEPTIBLE DE DETOURNER VOTRE ATTENTION DE LA CONDUITE DU VEHICULE.

Les fonctions requérant une attention prolongée ne doivent être exploitées qu'à l'arrêt complet du véhicule. Toujours arrêter le véhicule à un endroit sûr avant d'activer ces fonctions. Il y a risque de provoquer un accident.

MINIMISER L'AFFICHAGE EN COURS DE CONDUITE.

La visualisation de l'affichage peut distraire le conducteur de la conduite du véhicule et, partant, de provoquer un accident.

NE PAS REGARDER DE VIDEO PENDANT LA CONDUITE.

Le visionnage d'un enregistrement vidéo peut distraire le conducteur de la conduite du véhicule et causer un accident.

INSTALLER L'APPAREIL CORRECTEMENT DE FACON A CE QUE LE CONDUCTEUR NE PUISSE PAS REGARDER LA TV/ VIDEO TANT QUE LA VOITURE N'EST PAS A L'ARRET ET LE FREIN A MAIN ACTIONNE.

Il est dangereux de regarder la télévision/vidéo tout en conduisant un véhicule. Si le produit n'est pas correctement installé, le conducteur sera en mesure de regarder la télévision/vidéo pendant la conduite du véhicule, ce qui risque de le distraire et de causer un accident. Le conducteur ainsi que d'autres personnes risquent d'être blessées.

ATTENTION

Ce symbole désigne des instructions importantes. Le non-respect de ces instructions peut entraîner des blessures ou des dommages matériels.

UTILISER LES ACCESSOIRES SPECIFIES ET LES INSTALLER CORRECTEMENT.

Utiliser uniquement les accessoires spécifiés. L'utilisation d'autres composants que les composants spécifiés peut causer des dommages internes à cet appareil ou son installation risque de ne pas être effectuée correctement. Les pièces utilisées risquent de se desserrer et de provoquer des dommages ou une défaillance de l'appareil.

NE PAS INSTALLER A DES ENDROITS TRES HUMIDES OU POUSSIEREUX.

Eviter d'installer l'appareil à des endroits soumis à une forte humidité ou à de la poussière en excès. La pénétration d'humidité ou de poussière à l'intérieur de cet appareil risque de provoquer une défaillance.

FAIRE INSTALLER LE CABLAGE ET L'APPAREIL PAR DES EXPERTS.

Le câblage et l'installation de cet appareil requiert des compétences techniques et de l'expérience. Pour garantir la sécurité, faire procéder à l'installation de cet appareil par le distributeur qui vous l'a vendu.

FAIRE CHEMINER LE CABLAGE DE MANIERE A NE PAS LE COINCER CONTRE UNE ARETE METALLIQUE.

Faire cheminer les câbles à l'écart des pièces mobiles (comme les rails d'un siège) et des arêtes acérées ou pointues. Cela évitera ainsi de coincer et d'endommager les câbles. Si un câble passe dans un orifice métallique, utiliser un passe-cloison en caoutchouc pour éviter que la gaine isolante du câble ne soit endommagée par le rebord métallique de l'orifice.

NE PAS UTILISER EN MEME TEMPS DES PILES USEES ET DES PILES NEUVES. RESPECTEZ AUSSI LA POLARITE DES PILES.

Quand vous insérez les piles, veillez à respecter la polarité (+) et (-), comme indiqué. Une rupture ou une fuite des piles peuvent causer un incendie ou des blessures corporelles.

PRÉCAUTIONS

Le fonctionnement de certaines fonctions de cet appareil est très complexe. C'est la raison pour laquelle elles se trouvent sur un écran spécial. Ceci a pour but de limiter l'utilisation de ces fonctions au seul moment où le véhicule est à l'arrêt pour que le conducteur se concentre sur la route et non sur le moniteur. Cette fonction a été conçue pour la sécurité du conducteur et des passagers.

Les opérations de configuration et la fonction de recherche sont inaccessibles pendant la conduite du véhicule. Le véhicule doit être à l'arrêt et le frein à main tiré pour que la procédure décrite dans la mode d'emploi soit valide. Le message «CAN'T OPERATE WHILE DRIVING» s'affichera, si vous essayez d'effectuer ces opérations en conduisant.

- S'assurer de déconnecter le câble du pôle (-) de la batterie avant l'installation du VPA-B211A. Ceci réduit les risques d'endommager l'unité en cas de court-circuit.
- S'assurer de connecter les conducteurs codés en couleur se conformant au schéma. Des connexions incorrectes peuvent occasionner le mauvais fonctionnement de l'unité ou le dégât du système électrique du véhicule.
- Lors de la connexion des câbles au système électrique du véhicule, il faut être conscient des composants installés en usine (tel qu'un ordinateur de bord). S'assurer de ne pas brancher à ces conducteurs pour fournir l'alimentation à cette unité. Lors de la connexion du VPA-B211A au boîtier à fusible, s'assurer que le fusible du circuit désigné pour le VPA-B211A a l'ampérage approprié. Sinon, l'unité et/ou le véhicule peuvent être endommagés. En cas de doute, consulter le revendeur ALPINE.
- Le VPA-B211A utilise des prises femelles de type RCA pour la connexion à d'autres unités (par exemple à un amplificateur) équipées de connecteurs RCA. Un adaptateur peut être nécessaire pour le connecter à d'autres unités. Si c'est le cas, contacter le revendeur agréé ALPINE pour obtenir de l'assistance technique.

Apple, le logo Apple et iPod sont des marques d'Apple Computer Inc., déposées aux Etats-Unis et dans d'autres pays.

Mise en route

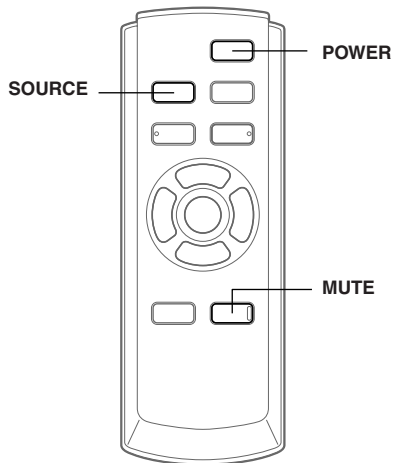

Le fonctionnement de l'appareil est commandé à l'aide de la télécommande.

Particularité

Si l'appareil est raccordé à un dispositif compatible ALPINE Ai-NET (lecteur DVD/HDD, changeur DVD/CD, adaptateur pour iPod, etc.), son fonctionnement peut être commandé à l'aide de la télécommande fournie. Vous pouvez aussi afficher l'écran sur le moniteur externe. Si l'appareil est raccordé à un système de navigation ALPINE, vous pouvez afficher les écrans de navigation sur le moniteur externe. Pour plus d'informations sur les fonctions des appareils raccordés, reportez-vous au Mode d'emploi.

En cas d'utilisation de la télécommande

- Pointez la télécommande vers le capteur de télécommande dans un rayon de 2 mètres environ.
- La télécommande risque de ne pas fonctionner si le capteur est exposé aux rayons directs du soleil.
- Votre télécommande est un appareil de précision compact et léger. Pour éviter de l'endommager, de réduire la durée de vie des piles, de provoquer des erreurs de fonctionnement et de compromettre la réaction des touches, respectez les recommandations suivantes.
 - Ne soumettez pas la télécommande à des chocs excessifs.
 - Ne rangez pas la télécommande dans une poche de pantalon.
 - Maintenez la télécommande à l'écart de la nourriture, de l'humidité et des saletés.
 - Ne placez pas la télécommande en plein soleil.
- Raccordez le capteur de la télécommande. Ne pas effectuer cette opération empêchera le fonctionnement de la télécommande. Reportez-vous à la section «Connexions» (page 22).
- Si le moniteur avant externe est un moniteur ALPINE, raccordez le fil d'entrée de la télécommande au fil de sortie pour télécommande du moniteur. Dans ce cas, vous ne devez pas raccorder le capteur de télécommande fourni.

Remplacement des piles

Piles nécessaires: Utilisez deux piles sèches «AAA» ou équivalentes.

1 Ouverture du couvercle du logement des piles

Appuyez fermement sur le couvercle et faites-le glisser comme indiqué par la flèche pour l'enlever.

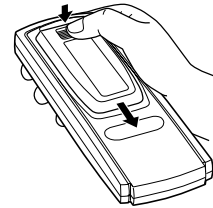

2 Remplacement des piles

Mettez les piles dans le logement en respectant les polarités indiquées.

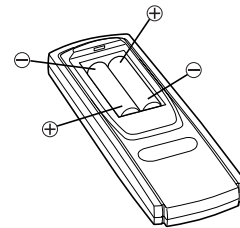

3 Fermeture du couvercle

Poussez le couvercle comme illustré jusqu'au déclic.

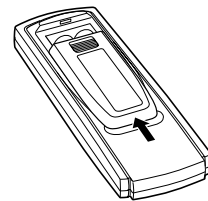

Mise sous et hors tension

Certaines fonctions de cet appareil ne peuvent pas être exécutées quand le véhicule est en mouvement. Avant de les solliciter, arrêtez le véhicule en lieu sûr et serrez le frein à main.

Appuyez sur **POWER** pour mettre l'appareil sous ou hors tension.

Mise en service de l'appareil

Appuyez sur le commutateur RESET lorsque vous utilisez l'appareil pour la première fois, après avoir installé le changeur de CD, avoir changé la batterie de la voiture, etc.

- 1 Mettez l'appareil hors tension.
- 2 Appuyez sur le commutateur **RESET** avec un stylo-bille ou un objet pointu.

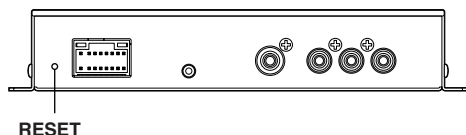

Réduction instantanée du volume

En activant cette fonction, vous réduisez instantanément le niveau de volume.

Appuyez sur **MUTE**.

Le volume n'est pas reproduit.

Une nouvelle pression sur la touche **MUTE** rétablit le son au niveau antérieur.

Permutation de source

Appuyez sur **SOURCE**.

- Vous pouvez permuter la source en réglant le paramètre **FRONT** sur l'écran **VIDEO SOURCE SEL.** Reportez-vous à la section «Permutation de la source de chaque moniteur (fonction VIDEO SOURCE SELECT)» (sur cette page).

Autres fonctions pratiques

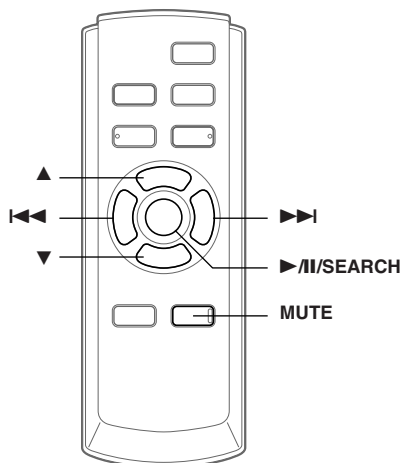

Permutation de la source de chaque moniteur (fonction VIDEO SOURCE SELECT)

Si le boîtier d'extension en option (VPE-S431) est raccordé, vous pouvez connecter jusqu'à 2 moniteurs arrière externes. Vous pouvez permuter la source entre le moniteur avant externe et le moniteur arrière externe à l'aide de la fonction VIDEO SOURCE SELECT.

- 1 Appuyez sur **MUTE** pendant au moins 2 secondes.
L'écran **SETUP** s'affiche.
- 2 Appuyez sur **▲** ou **▼** pour sélectionner **VIDEO SOURCE SEL.**
- 3 Appuyez sur **►II/SEARCH** ou **►►I**.
L'écran **VIDEO SOURCE SEL.** s'affiche.
- 4 Appuyez sur **▲** ou **▼** pour sélectionner le moniteur à partir duquel la source **FRONT/REAR 1/REAR 2** est réglée.

FRONT: Moniteur avant externe
REAR 1: Moniteur arrière externe raccordé à la prise AUX OUT1 du boîtier d'extension en option (VPE-S431).
REAR 2: Moniteur arrière externe raccordé à la prise AUX OUT2 du boîtier d'extension en option (VPE-S431).
- 5 Appuyez sur **◀◀** ou **►►I** pour sélectionner la source souhaitée.
- 6 Pour revenir à l'écran **SETUP**, sélectionnez **RETURN** et appuyez sur **►II/SEARCH** ou **◀◀**. Pour terminer le réglage, appuyez sur **MUTE** pendant au moins 2 secondes.

- Pour raccorder un moniteur arrière externe, vous avez besoin du boîtier d'extension en option (VPE-S431).
- REAR 1/REAR 2 peut être réglé quand le paramètre «Réglage de la sortie du moniteur arrière externe» (page 9) est activé.
- Si la source de REAR 1/REAR 2 est réglée sur NAVIGATION alors que le nom de la source du moniteur arrière est affichée en tant que DVD, l'écran de navigation apparaît.

Changement de la fonction du capteur de télécommande

Vous pouvez permuter le capteur à distance du moniteur externe selon vos préférences.

- 1 Appuyez sur ▲ ou ▼ dans l'écran SETUP, puis sélectionnez **REMOTE CONTROL SEL.**
- 2 Appuyez sur ◀◀ ou ▶▶, puis sélectionnez un moniteur à l'aide de la télécommande. Le moniteur prioritaire pour la télécommande est modifié.

FRONT: Le capteur de télécommande de cet appareil est activé.

REAR-1: Le capteur de télécommande du moniteur arrière externe qui est raccordé à la prise AUX OUT1 du boîtier d'extension en option (VPE-S431) est activé et la télécommande ne fonctionne qu'avec la source sélectionnée pour cette borne.

REAR-2: Le capteur de télécommande du moniteur arrière externe qui est raccordé à la prise AUX OUT2 du boîtier d'extension en option (VPE-S431) est activé et la télécommande ne fonctionne qu'avec la source sélectionnée pour cette borne.

- 3 Pour terminer le réglage, appuyez sur **MUTE** pendant au moins 2 secondes.

- Le paramètre REAR-1/REAR-2 peut être réglé quand le boîtier d'extension externe (VPE-S431) est raccordé.
- Si REAR-1 ou REAR-2 est réglé, il est impossible de commander le DVD à partir de la télécommande fournie avec l'appareil.

Configuration

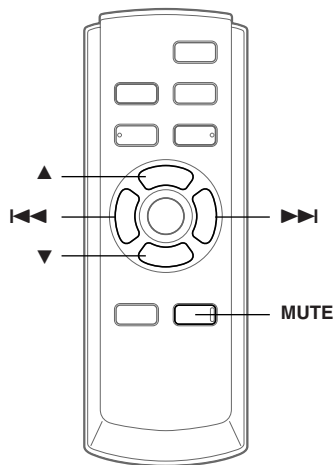

Opérations de configuration

Pour afficher l'écran du mode SETUP:

Pour visualiser une source vidéo, le véhicule doit être stationné et la clé de contact doit être sur la position ACC ou ON. Pour cela, procédez comme suit.

1. Rangez et immobilisez votre véhicule dans un endroit sûr. Serrez le frein à main.
 2. Maintenez le frein au pied enfoncé et libérez le frein à main, puis serrez-le de nouveau.
 3. Pendant que le frein à main est serré une deuxième fois, libérez le frein au pied.
- Sur un véhicule à transmission automatique, placez le levier de la transmission sur la position de stationnement.

A présent, le dispositif de verrouillage du fonctionnement en SETUP est libéré. En serrant le frein à main, vous risquez de réactiver le mode SETUP, si le contact du véhicule n'a pas été coupé. Il n'est pas nécessaire de répéter la procédure ci-dessus (étapes 1 à 3) de «Pour afficher l'écran du mode SETUP».

Chaque fois que vous tournez la clé de contact sur la position OFF, exécutez la procédure décrite à la section «Pour afficher l'écran du mode SETUP».

Les étapes 1 à 4 ci-dessous sont communes à chaque «Désignation du réglage» de la configuration. Consultez chaque section pour plus d'informations.

- 1 Appuyez sur **MUTE** pendant au moins 2 secondes. L'écran SETUP s'affiche.
- 2 Sélectionnez le réglage souhaité en appuyant sur ▲ ou ▼.

Suite

Désignation du réglage:

NAV. ↔ NAV. MIX LEVEL ↔ DISPLAY-TYPE SEL. ↔ VOLUME LEVEL ↔ CAMERA-IN ↔ REMOTE CONTROL SEL.* ↔ VIDEO SOURCE SEL.* ↔ AUX IN-1 (2, 3) ↔ AUX IN-1 (2, 3) NAME ↔ AUX IN-1 (2, 3) LEVEL ↔ MONITOR OUT-1 ↔ MONITOR OUT-2 ↔ IN-INT MUTE ↔ VISUALIZER SEL. ↔ PLAY MODE ↔ AUTO SCROLL ↔ BACKGROUND SEL. ↔ DEMO ↔ NAV.

* Reportez-vous à la section «Permutation de la source de chaque moniteur (fonction VIDEO SOURCE SELECT)» (à la page 6).

3 Appuyez sur ◀◀ ou ▶▶I pour modifier le réglage.

4 Pour terminer le réglage, appuyez sur MUTE pendant au moins 2 secondes.

Réglage du mode de navigation

Quand un équipement de navigation en option est connecté, réglez ce mode sur ON.

Désignation du réglage: NAV.

Valeurs du réglage: OFF / ON

ON: La source Navigation est affichée.
OFF: La source Navigation n'est pas affichée. Les réglages relatifs à la navigation ne peuvent pas être modifiés à partir de cet équipement.

Réglage du volume de l'interruption audio de la navigation

Quand un système de navigation Alpine est connecté au VPA-B211A, le guidage vocal du système de navigation est combiné aux sons du DVD ou du CD.

Vous pouvez régler le niveau de volume du guidage vocal.

Désignation du réglage: NAV. MIX LEVEL

Valeurs du réglage: OFF, +1 to +15

- Quand NAV. est activé, le réglage peut être effectué. Consultez la section «Réglage du mode de navigation» (sur cette page).

Réglage du type d'affichage

En fonction du moniteur externe, l'écran risque de ne pas s'afficher correctement. Dans ce cas, changez de type.

Désignation du réglage: DISPLAY-TYPE SEL.

Valeurs du réglage: TYPE1 / TYPE2

Réglage du niveau de volume

Vous pouvez régler le niveau de volume pour chaque source.

Désignation du réglage: VOLUME LEVEL

Valeurs du réglage: LOW / MID / HIGH

- Le niveau de volume augmente comme suit: LOW → MID → HIGH.

Réglage de la caméra arrière

Quand la caméra arrière est connectée, des images arrière sont reproduites sur l'écran.

Valeurs du réglage: CAMERA-IN

Désignation du réglage: OFF / ON

ON: Quand le levier de changement de vitesse est réglé sur la marche arrière (R), l'image de la caméra arrière s'affiche à l'écran.
OFF: Les images arrière ne sont pas reproduites.

- Quand vous placez sur la position de marche arrière (R), les images arrière sont reproduites en conséquence. Cette fonction n'est effective que si le fil de marche arrière est connecté.

Réglage du mode AUX

Désignation du réglage: AUX IN-1 to 3

Valeurs du réglage: OFF / ON

OFF: La source AUX n'est pas affichée.
ON: La source AUX s'affiche.

- OFF n'est pas affiché quand un lecteur ou un changeur DVD en option est connecté.
- Le paramètre AUX-IN 3 est disponible quand le boîtier d'extension externe (VPE-S431) est raccordé.

Désignation des appareils externes

Lorsque plusieurs appareils externes sont connectés, vous pouvez affecter un nom à chacun d'eux (3 maximum).

Désignation du réglage: AUX IN-1 to 3 NAME

Valeurs du réglage: AUX-1 (2, 3) / VCR / GAME-1, 2 / TV* / EXT-DVD

- * Lorsqu'un téléviseur en option est raccordé, réglez l'appareil sur le mode TV. Reportez-vous à la section «Fonctionnement du téléviseur» (à la page 18).
- Le nom de la source sélectionnée s'affiche au lieu de la source AUX.

Réglage du niveau sonore de l'entrée externe

Désignation du réglage: AUX IN-1 to 3 LEVEL

Valeurs du réglage: LOW / HIGH

LOW: Réduit le niveau sonore de l'entrée externe.
HIGH: Augmente le niveau sonore de l'entrée externe.

Réglage de la sortie du moniteur arrière externe

Réglez cette sortie sur ON quand vous utilisez le moniteur arrière externe.

Désignation du réglage: MONITOR OUT-1, 2

Valeurs du réglage: OFF / ON

- ON: Quand vous réglez le moniteur arrière externe connecté à l'appareil sur ON, vous pouvez le commander à l'aide de la télécommande.
- OFF: Si MONITOR OUT-1 ou 2 est réglé sur OFF, un moniteur seulement peut être réglé par la fonction VIDEO SOURCE SELECT.

- *Ce réglage est disponible quand le boîtier d'extension en option (VPE-S431) est raccordé à l'appareil.*

Réglage du mode d'interruption de l'appareil externe

Lorsqu'un Versatile Link Terminal Alpine (KCA-410C) est raccordé au VPA-B211A, la source auxiliaire peut interrompre la source audio en cours.

Vous pouvez, par exemple, écouter le guidage vocal de votre système de navigation quand il est diffusé pendant la lecture d'un CD ou DVD. Pendant la diffusion du guidage vocal, le lecteur CD/DVD est automatiquement réduit au silence. Pour plus d'informations, consultez le manuel qui accompagne le KCA-410C.

Désignation du réglage: IN-INT. MUTE

Valeurs du réglage: OFF / ON

- OFF: Le son est reproduit en mode d'interruption.
- ON: Le son n'est pas reproduit en mode d'interruption.

- *Pour que cette fonction soit automatique, l'appareil auxiliaire connecté doit avoir un fil d'interruption équipé d'un déclencheur négatif. Sinon, un interrupteur séparé doit être installé pour activer/désactiver manuellement cette fonction.*

Réglage de l'affichage du mode VISUALIZER

Réglez VISUALIZER selon vos préférences. Lorsqu'il n'est pas réglé sur OFF, VISUALIZER peut être affiché sur le moniteur arrière. Quand vous sélectionnez SCAN, l'écran affiche une série continue de 6 images, l'une après l'autre.

Désignation du réglage: VISUALIZER SEL.

Valeurs du réglage: MODE-1 to MODE-6 / SCAN / OFF

- *Le réglage VISUALIZER est disponible quand le boîtier d'extension en option (VPE-S431) est raccordé à l'appareil.*
- *Pour afficher VISUALIZER sur le moniteur arrière, reportez-vous à la section «Permutation de la source de chaque moniteur (fonction VIDEO SOURCE SELECT)» (à la page 6) et réglez les sources REAR 1 et REAR 2 sur VISUALIZER.*

Lecture de données MP3/WMA

Si vous utilisez les disques contenant à la fois des données CD et des données MP3/WMA.

Désignation du réglage: PLAY MODE

Valeurs du réglage: CD-DA / CD/MP3

- CD: Lit uniquement les données CD des disques contenant à la fois des données CD et des données MP3/WMA.
- MP3: Les données CD et les pistes de fichiers MP3/WMA peuvent être lues.

- *Effectuez ce réglage avant d'insérer un disque. Si un disque est déjà inséré, effectuez le réglage après avoir retiré le disque. Si vous utilisez un changeur MP3, vous devez changer les disques.*

Réglage du défilement

L'affichage en défilement est disponible si le disque comporte des titres. L'affichage en défilement des informations sur le CD, des noms de dossier, des noms de fichier et des informations tag est également activé.

Désignation du réglage: AUTO SCROLL

Valeurs du réglage: AUTO / MANUAL

- AUTO: Active le mode de défilement AUTO. L'affichage en défilement est répété tant que le mode est activé.
- MANUAL: Désactive le mode de défilement AUTO. L'affichage en défilement est exécuté dès que la piste change.

Réglage de la texture d'arrière-plan

Vous avez le choix entre 4 textures d'arrière-plan différentes pour l'écran de configuration.

Désignation du réglage: BACKGROUND SEL.

Valeurs du réglage: TYPE1 to 4

Fonction de démonstration

Cet appareil possède une fonction de démonstration permettant de présenter les opérations de base des différentes sources sur l'affichage.

Désignation du réglage: DEMO

Valeurs du réglage: OFF / ON

- ON: Active le mode de démonstration pour montrer les opérations de base.
- OFF: Désactive le mode de démonstration.

- *L'opération de démonstration est automatiquement répétée jusqu'à ce que la fonction soit désactivée.*

Fonctionnement du lecteur DVD/CD vidéo (en option)

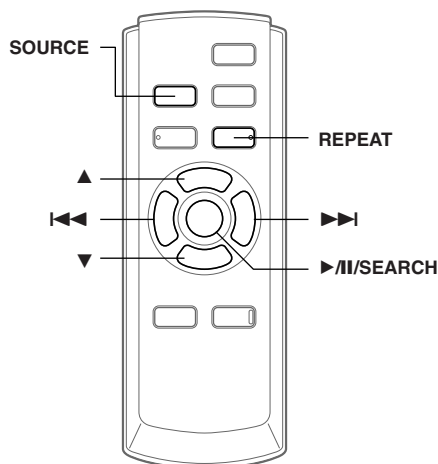

Les fonctions de base d'un lecteur/changeur DVD ALPINE compatible avec Ai-NET peuvent être commandées à partir de la télécommande fournie. Reportez-vous au mode d'emploi du lecteur/changeur DVD connecté.

Lecture des DVD/CD vidéo

⚠ AVERTISSEMENT

Regarder la DVD/TV/vidéo pendant la conduite d'un véhicule s'avère dangereux pour le conducteur (et est même illégal dans de nombreux pays). Le conducteur qui n'est plus concentré sur la route peut provoquer un accident.

Installez correctement le VPA-B211A de façon à ce que le conducteur ne puisse pas regarder la DVD/TV/vidéo tant que le véhicule n'est pas à l'arrêt et que le frein à main n'est pas serré.

Si le VPA-B211A n'est pas correctement installé, le conducteur peut regarder la DVD/TV/vidéo pendant qu'il conduit et lorsqu'il n'est plus concentré sur la route, il peut provoquer un accident susceptible de le blesser gravement ainsi que d'autres personnes.

Pour afficher l'écran du mode DVD

Pour visualiser une source vidéo, le véhicule doit être stationné et la clé de contact doit être sur la position ACC ou ON. Pour cela, procédez comme suit.

1. Enfoncez le frein au pied pour immobiliser complètement le véhicule à un endroit sûr. Serrez le frein à main.
2. Maintenez le frein au pied enfoncé et libérez le frein à main, puis serrez-le de nouveau.
3. Pendant que le frein à main est serré une deuxième fois, libérez le frein au pied.

- Sur un véhicule à transmission automatique, placez le levier de la transmission sur la position de stationnement.

A présent, le dispositif de verrouillage du fonctionnement en mode DVD est libéré. En serrant le frein à main, vous risquez de réactiver le mode DVD, si le contact du véhicule n'a pas été coupé. Il n'est pas nécessaire de répéter la procédure ci-dessus (étapes 1 à 3) de «Pour afficher l'écran du mode DVD».

Chaque fois que vous tournez la clé de contact sur la position OFF, exécutez la procédure décrite à la section «Pour afficher l'écran du mode DVD».

- Si vous essayez d'activer le dispositif auxiliaire pendant que vous conduisez, l'avertissement -PICTURE OFF FOR YOUR SAFETY s'affiche.

1 Appuyez sur **SOURCE** pour activer le mode DVD.

La lecture commence.

2 Appuyez sur **▲** ou **▼** pour sélectionner un disque (Changeur DVD connecté).

Avance rapide/inversion rapide

1 Pendant la lecture, appuyez sur **◀◀** (inversion rapide) ou **▶▶** (avance rapide) .

2 Relâchez **◀◀** ou **▶▶** pour revenir à la lecture normale.

Recherche du début d'un chapitre ou d'une piste

Pendant la lecture, appuyez sur **◀◀** ou **▶▶**.

Le chapitre ou la piste change à chaque pression sur la touche et la lecture du chapitre ou de la piste sélectionnée commence.

- ▶▶: Appuyer sur cette touche pour commencer la lecture à partir du début du chapitre suivant ou de la piste suivante.
- ◀◀: Appuyer sur cette touche pour commencer la lecture à partir du début du chapitre actuel ou de la piste actuelle.

- Certains DVD ne comportent aucun chapitre.

Explications supplémentaires

Les «chapitres» sont les divisions correspondantes aux films ou aux albums musicaux enregistrés sur les DVD. Les «pistes» sont les divisions des films ou morceaux de musiques des CD vidéo et musicaux.

Lecture avec arrêt sur image (pause)

- 1 Pendant la lecture, appuyer sur ►/II/SEARCH.
- 2 Appuyez sur ►/II/SEARCH pour reprendre la lecture normale.

Lecture à répétition de chapitre/piste/titre

Utilisez cette fonction pour lire à répétition les chapitres, les pistes ou les titres de disques.

Pendant la lecture, appuyez sur REPEAT.

Le mode de répétition se commute à chaque pression sur la touche.

DVD

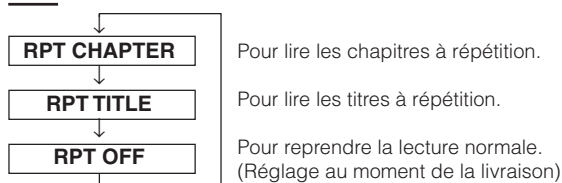

CD VIDEO

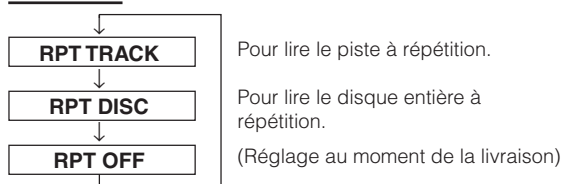

- Les modes de répétition de piste et de disque ne peuvent pas être utilisés avec les CD vidéo avec commande de lecture PBC.
- Avec certains disques, il n'est pas possible de commuter le mode de répétition.

Fonctionnement du lecteur CD/MP3/WMA (en option)

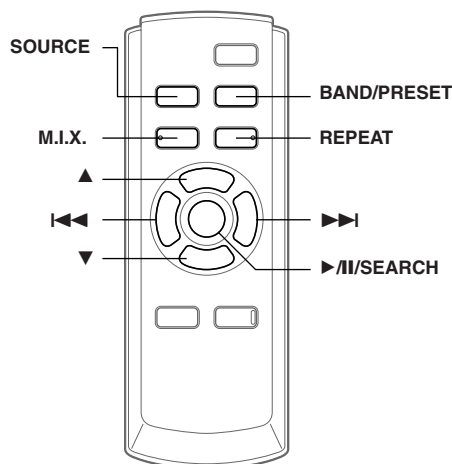

Lecture de CD/MP3/WMA

- 1 Appuyez sur **SOURCE** pour activer le mode CD.
- 2 Appuyez sur ▲ ou ▼ pour sélectionner un disque (En cas de raccordement d'un changeur).
- 3 Appuyez sur ◀◀ ou ▶▶ pour sélectionner la piste désirée.
Retour au début de la piste en cours:
Appuyez sur ◀◀.
Recherche rapide vers l'arrière:
Appuyez sur ◀◀ et maintenez-la enfoncée.
Avance jusqu'au début de la piste en suivante:
Appuyez sur ▶▶.
Recherche rapide vers l'avant:
Appuyez sur ▶▶ et maintenez-la enfoncée.
- 4 Pour interrompre la lecture, appuyez sur ►/II/SEARCH.
Appuyez de nouveau sur ►/II/SEARCH pour continuer la lecture.

- Des informations de lecture des CD (numéro de piste,, texte, etc.) sont affichées sur le moniteur pendant la lecture.
- Les informations de lecture MP3/WMA (numéro de dossier, numéro de fichier, les informations de tag, etc.) sont affichées sur le moniteur pendant la lecture.
- L'indicateur MP3/WMA s'allume en cours de lecture MP3/WMA.
- «NO SUPPORT» apparaît lorsque les informations texte ne peuvent pas être affichées sur le VPA-B211A.

Suite

- Le changeur DVD (en option) peut être commandé ainsi que le changeur CD.
- Si vous utilisez deux changeurs, vous devez raccorder le Versatile Link Terminal (KCA-410C). Appuyez alors sur **BAND/PRESET** pour sélectionner le mode Changeur.
- Si le modèle HDA-5460 est raccordé à l'appareil, certaines fonctions (notamment le changement de source, la sélection du fichier par appui des touches haut et bas) peuvent être exécutées sur cet appareil.

Affichage pendant la lecture MP3/WMA

Le numéro de disque, de dossier et de fichier s'affichent de la manière décrite ci-dessous.

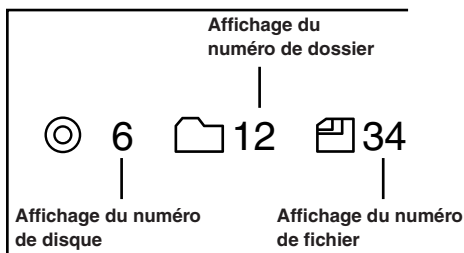

Recherche d'un dossier/fichier

Vous pouvez afficher les noms des dossiers/fichiers et rechercher un dossier/fichier que vous souhaitez lire.

- 1 Appuyez sur **►/II/SEARCH** pendant au moins 2 secondes en cours de lecture. La liste des noms de dossiers s'affiche.
- 2 Appuyez sur **▲** ou **▼** pour sélectionner le dossier de votre choix.
- 3 Appuyez sur **►/II/SEARCH** pour lire le premier fichier du dossier sélectionné.

Pour rechercher un fichier dans le dossier sélectionné

- 1 Après avoir sélectionné le dossier à l'étape 2, appuyez sur **►►** ou **TITLE** pour passer en mode de recherche de fichier dans le dossier sélectionné.
 - Si le dossier contient une liste de noms de fichier, **>>** s'affiche.
 - 2 Appuyez sur **▲** ou **▼** pour sélectionner un fichier, puis appuyez sur **►/II/SEARCH** ou **►►**. La lecture du fichier sélectionné commence.
- Vous pouvez annuler le mode de recherche par nom de dossier en appuyant sur **►/II/SEARCH** pendant au moins 2 secondes.
 - «**ROOT**» est affiché pour le dossier racine qui n'a pas de nom de dossier.
 - Lorsque vous êtes en mode de recherche par nom de fichier, appuyez sur **◀◀** ou **TITLE** pour passer en mode de recherche par nom de dossier.

M.I.X. (Lecture aléatoire)

Appuyez sur M.I.X. en mode de lecture ou de pause.

Le mode de M.I.X. se commute à chaque pression sur la touche.

Mode CD:

M.I.X. → M.I.X. ALL* → (off) → M.I.X.

M.I.X. : Les pistes sont lues dans un ordre aléatoire.

M.I.X. ALL : Les pistes de tous les CD présents dans le magasin sont prises en compte pour la lecture aléatoire.

* Si un changeur CD équipé de la fonction All M.I.X. est raccordé.

Mode MP3/WMA:

M.I.X. FOLDER → M.I.X. → (off) → M.I.X. FOLDER

M.I.X. FOLDER : Seuls les fichiers d'un dossier sont lus dans un ordre aléatoire.

M.I.X. : Tous les fichiers d'un disque sont lus dans un ordre aléatoire, puis l'appareil passe à la lecture du disque suivant.

Appuyez une nouvelle fois sur **M.I.X.** et sélectionnez **OFF** pour arrêter la lecture M.I.X.

Lecture répétitive

Pendant la lecture, appuyez sur REPEAT.

Le mode de répétition se commute à chaque pression sur la touche.

Mode CD:

REPEAT → REPEAT ALL** → (off) → REPEAT

REPEAT : une seule piste est lue de manière répétée.

REPEAT ALL : un disque est lu de manière répétée.

Mode MP3/WMA:

REPEAT → REPEAT FOLDER → REPEAT ALL** → (off) → REPEAT

REPEAT : un seul fichier est lu de manière répétée.

REPEAT FOLDER : seuls les fichiers d'un dossier sont lus de manière répétée.

REPEAT ALL : un disque est lu de manière répétée.

** En cas de raccordement d'un changeur.

Appuyez une nouvelle fois sur **REPEAT** et sélectionnez **OFF** pour arrêter la lecture répétitive.

Fonctionnement du récepteur de radio SAT (en option)

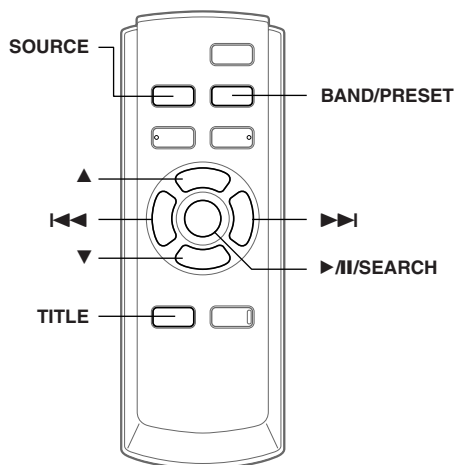

Récepteur SAT : Récepteur XM ou SIRIUS

Lorsqu'un récepteur XM ou SIRIUS en option est raccordé par l'intermédiaire du bus Ai-NET, vous pouvez exécuter les opérations ci-dessous. Toutefois, le récepteur XM et le récepteur SIRIUS ne peuvent pas être raccordés simultanément.

Réception des canaux avec le récepteur de radio SAT

A propos de la radio SAT

La radio satellite* incarne la nouvelle génération de divertissement audio, en proposant plus de 100 canaux numériques de audio. Moyennant un montant mensuel réduit, les abonnés peuvent écouter de la musique claire comme du cristal, des reportages sportifs, des actualités et des discussions, du nord au sud par satellite. Pour plus d'informations, visitez le site Web de XM à l'adresse www.xmradio.com. ou le site Web de SIRIUS à l'adresse www.sirius.com.

Pour capter les stations de radio par satellite, vous avez besoin d'un tuner radio satellite XM Direct™ ou SIRIUS et d'un adaptateur d'interface Ai-NET vendus séparément. Pour plus de détails, contactez votre revendeur ALPINE le plus proche.

* XM et ses logos correspondants sont des marques déposées de XM Satellite Radio Inc.

* SIRIUS et les logos correspondants sont des marques de SIRIUS Satellite Radio Inc.

• Les commandes du récepteur radio satellite du VPA-B211A ne sont opérationnelles que si un récepteur radio satellite est raccordé.

1 Appuyez sur SOURCE pour sélectionner le mode radio par satellite.

2 Appuyez sur BAND/PRESET pour sélectionner une des trois gammes prédéfinies de radios par satellite.

Chaque pression change de bande :

Mode XM :

XM1 → XM2 → XM3 → XM1

Mode SIRIUS :

SIRIUS1 → SIRIUS2 → SIRIUS3 → SIRIUS1

3 Appuyez sur ►/II/SEARCH pour sélectionner CH NAME ou CH NO.

CH NO. → CH NAME → CATEGORY → CH NO.

CH NO. : recherche par numéro de canal

CH NAME : recherche par nom de canal

4 Appuyez sur ◀◀◀ ou ▶▶▶ pour sélectionner le canal désiré.

Maintenez ◀◀◀ ou ▶▶▶ enfoncée pour que les canaux défilent en continu.

- Lorsque vous utilisez la télécommande en option (RUE-4190), un canal de radio par satellite peut être appelé directement à partir du clavier numérique de la télécommande.

1 En mode radio XM ou SIRIUS, utilisez le clavier numérique de la télécommande pour entrer le numéro du canal que vous souhaitez appeler.

2 Appuyez sur ENTER de la télécommande dans les 5 secondes pour recevoir le canal.

Si le numéro du canal possède 3 chiffres, le canal est automatiquement capté dès que son numéro est entré.

Accord de programmes classés dans des catégories

Vous pouvez écouter successivement des programmes classés dans une même catégorie.

1 En mode XM ou SIRIUS, appuyez sur ►/II/SEARCH pour sélectionner le mode CATEGORIE.

CH NO. → CH NAME → CATEGORY → CH NO.

2 Appuyez sur ◀◀◀ ou ▶▶▶ pour sélectionner la catégorie souhaitée.

Maintenez ◀◀◀ ou ▶▶▶ enfoncée pour que les canaux défilent en continu.

Le premier canal de la catégorie sélectionnée est accordé.

Vérification du numéro d'identification de radio SAT

Un numéro d'identification radio unique est indispensable pour s'abonner au programme radio par satellite. Ce numéro accompagne chaque radio XM ou SIRIUS tierce.

Ce nombre est un nombre alphanumérique qui compte 8 caractères (pour une radio XM) ou 12 caractères (pour une radio SIRIUS). Il figure sur l'étiquette apposée sur le récepteur satellite.

Il peut également être affiché sur l'écran des appareils VPA-B211A de la façon suivante.

- 1 Appuyez sur ►/II/SEARCH pour sélectionner CH NO.
- 2 En mode de réception de la bande, appuyez sur ◀◀◀ ou ▶▶▶ pour sélectionner le canal « 0 ».
L'appareil affiche le numéro d'identification.
- 3 Pour désactiver l'affichage du numéro d'identification, réglez l'appareil sur un autre canal que « 0 ».

- Le numéro d'identification ne peut pas comprendre les caractères « O », « S », « I » ou « F » (Récepteur de radio XM uniquement).
- Vous pouvez vérifier le numéro d'identification imprimé sur l'étiquette de l'emballage de votre récepteur radio satellite tiers.

Mémorisation des canaux pré-réglés

- 1 Appuyez sur **BAND/PRESET** pour sélectionner la bande que vous souhaitez mémoriser.
- 2 Après avoir réglé l'appareil sur le canal de votre choix, appuyez pendant au moins 2 secondes sur **BAND/PRESET** pour activer le mode Mémoire.
Le numéro de pré-réglage affiché se met à clignoter.
- 3 Appuyez sur ▲ ou ▼ dans les 5 secondes pour choisir un numéro de pré-réglage.
- 4 Appuyez sur **BAND/PRESET** pendant au moins 2 secondes, afin de mémoriser le canal sélectionné.
Le canal sélectionnée est mémorisée.
- 5 Effectuez à nouveau la procédure pour mémoriser 5 autres canaux sur la même bande.

- Pour utiliser cette procédure pour d'autres bandes, sélectionnez simplement la bande souhaitée et effectuez à nouveau la procédure.
- Au total, 18 canaux peuvent être mémorisés sur la mémoire pré-réglée (6 canaux pour chaque bande; XM1, XM2 et XM3 ou SIRIUS1, SIRIUS2 et SIRIUS3).
- Si vous mémorisez une station sur une mémoire pré-réglée qui possède déjà un canal, ce dernier est supprimé et remplacé par le nouveau.

Réception des canaux mémorisés

- 1 Appuyez sur **BAND/PRESET** pour sélectionner la bande désirée.
- 2 Appuyez sur ▲ ou ▼ des canaux correspondant au canal satellite mémorisé souhaité.

Fonction de recherche par catégorie/canal

Vous pouvez rechercher des programmes par nom de canal ou par catégorie.

- 1 Appuyez sur ►/II/SEARCH pendant au moins 2 secondes en mode XM ou SIRIUS.
La liste des catégories s'affiche.
 - 2 Appuyez sur ▲ ou ▼ pour sélectionner la catégorie souhaitée.
 - 3 Appuyez sur ►/II/SEARCH pour recevoir la catégorie sélectionnée.
- Vous pouvez annuler le mode de recherche en appuyant sur ►/II/SEARCH pendant au moins 2 secondes en mode de recherche par catégorie.

Pour rechercher un canal de la catégorie sélectionnée

- 1 Après avoir sélectionnée la catégorie à l'étape 2, appuyez sur ▶▶▶ pour passer en mode de recherche d'un canal de la catégorie sélectionnée.
 - 2 Appuyez sur ▲ ou ▼ pour sélectionner le nom de canal souhaité.
 - 3 Appuyez sur ►/II/SEARCH ou ▶▶▶ pour recevoir le nom de canal sélectionné.
- Vous pouvez annuler le mode de recherche en appuyant sur ►/II/SEARCH pendant au moins 2 secondes en mode de recherche par canal.

Modification de l'affichage

Les informations textuelles, comme le nom du canal, le nom de l'artiste/de la catégorie et le titre de la chanson/de l'émission sont disponibles avec chaque canal XM ou SIRIUS. L'appareil peut afficher ces informations textuelles de la façon expliquée ci-dessous.

En mode XM ou SIRIUS, appuyez sur **TITLE**.

A chaque fois que vous pressez cette touche, l'affichage change comme indiqué ci-dessous.

Nom de canal/catégorie → Nom du titre/nom de l'artiste → Informations*1 → Champ de données auxiliaires*2 → Nom de canal/catégorie

*1 Le numéro de canal, la catégorie, le nom du titre, etc. s'affichent dans un écran.

*2 Mode XM uniquement: L'affichage d'informations apparaît.

Utilisation de l'iPod™ (en option)

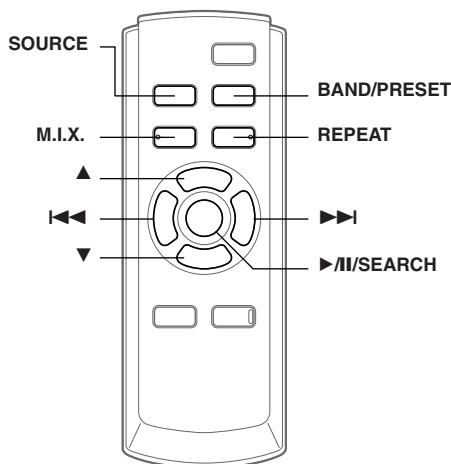

Il est possible de commander un iPod™ ou un iPod™ mini à partir du VPA-B211A lorsque celui-ci est raccordé à un Alpine l'adaptateur d'interface pour iPod™ (KCA-420i) disponible en option. Dans ce cas, il n'est toutefois plus possible de commander l'iPod™ directement.

- Pour plus d'informations, reportez-vous au manuel de l'interface adaptateur pour iPod™ (KCA-420i).
- Pour chaque fonction, reportez-vous à la documentation iPod.

Lecture

1 Appuyez sur SOURCE pour passer au mode iPod.

2 Appuyez sur ◀◀◀ ou ▶▶▶ pour sélectionner le morceau de votre choix.

Revenez au début du présent morceau:

Appuyez sur ◀◀◀.

Recherche rapide vers l'arrière:

Appuyez sur ◀◀◀ et maintenez-la enfoncée.

Avance jusqu'au début du morceau suivant:

Appuyez sur ▶▶▶.

Recherche rapide vers l'avant:

Appuyez sur ▶▶▶ et maintenez-la enfoncée.

3 Pour interrompre la lecture, appuyez sur >||/SEARCH.

Appuyez de nouveau sur >||/SEARCH pour continuer la lecture.

- Si un morceau est en cours de lecture au moment où l'iPod est raccordé au adaptateur, la lecture se poursuit une fois la connexion effectuée.
- Si vous utilisez l'iPod avec un changeur, vous devez utiliser le Versatile Link Terminal (KCA-410C). Appuyez alors sur **BAND/PRESET** pour sélectionner le mode Changeur applicable à l'iPod.

- Seuls des caractères alphanumériques (ISO-8859-1) peuvent être affichés.
- Si le nom de l'artiste, de l'album ou du morceau défini dans iTunes, compte trop de caractères, les morceaux risquent de ne pas pouvoir être lus lorsque l'iPod est raccordé à l'adaptateur. Il est donc recommandé de ne pas dépasser 250 caractères. Le nombre maximal de caractères est de 64 pour cet'unité.
- Il est possible que certains caractères ne s'affichent pas correctement.
- «NO SUPPORT» apparaît lorsque les informations texte ne peuvent pas être affichées sur le VPA-B211A.

Recherche d'un morceau souhaité

Si votre iPod contient plusieurs centaines ou milliers de fichiers, vous risquez d'éprouver des difficultés à trouver celui que vous recherchez. C'est pour vous faciliter la tâche que le VPA-B211A possède un large éventail de fonctions de recherche.

- Si toutes les morceaux de l'iPod sont associés à une sélection, cela permet d'accéder plus efficacement à chaque morceau.

Recherche par liste de lecture

1 Appuyez sur >||/SEARCH pendant au moins 2 secondes.

L'écran de sélection du mode de recherche s'affiche.

2 Appuyez sur ▲ ou ▼ pour sélectionner PLAYLIST SEARCH, puis appuyez sur >||/SEARCH.

3^{*1} Appuyez sur ▲ ou ▼ pour choisir une liste de lecture.

4 Appuyez sur >||/SEARCH pour lire la liste de lecture sélectionnée.

Pour rechercher un morceau dans la liste de lecture sélectionnée

1 Après avoir sélectionné la liste de lecture à l'étape 3^{*1}, appuyez sur ▶▶▶ pour passer en mode de recherche d'un morceau dans la liste de lecture sélectionnée.

- Si la liste de lecture contient une liste de noms de chansons, >>> s'affiche.

2 Appuyez sur ▲ ou ▼ pour sélectionner une chanson, puis appuyez sur >||/SEARCH ou ▶▶▶. La lecture du morceau sélectionné commence.

- Si vous choisissez «nom iPod» de l'iPod à l'étape 3^{*1}, toutes les chansons de l'iPod sont lues.
- L'appui de la touche ◀◀◀ vous ramène à l'écran de sélection du mode de recherche.
- Vous pouvez annuler le mode de recherche en appuyant sur >||/SEARCH pendant au moins 2 secondes.

Recherche par nom d'artiste

1 Appuyez sur >||/SEARCH pendant au moins 2 secondes.

L'écran de sélection du mode de recherche s'affiche.

Suite

2 Appuyez sur ▲ ou ▼ pour sélectionner **ARTIST SEARCH**, puis appuyez sur ►/II/SEARCH.

3^{*2} Appuyez sur ▲ ou ▼, puis sélectionnez un artiste.

4 Appuyez sur ►/II/SEARCH pour lire toutes les chansons de l'artiste sélectionné.

Pour rechercher un album de l'artiste sélectionné

1 Après avoir sélectionné l'artiste à l'étape 3^{*2}, appuyez sur ►►I pour passer en mode de recherche d'un album de l'artiste sélectionné.

- Si il existe une liste des albums de l'artiste, >>> s'affiche.
- Sélectionnez ALL puis appuyez sur ►►I pour passer en mode de recherche d'albums pour tous les albums.

2^{*3} Appuyez sur ▲ ou ▼ pour sélectionner un album.

3 Appuyez sur ►/II/SEARCH pour lire tous les morceaux de l'album sélectionné.

Pour rechercher un morceau de l'album sélectionné

1 Après avoir sélectionné l'album à l'étape 2^{*3}, appuyez sur ►►I pour passer en mode de recherche d'un morceau de l'album sélectionné.

- Si l'album contient une liste de noms de chansons, >>> s'affiche.
- Sélectionnez ALL puis appuyez sur ►►I pour passer en mode de recherche de chansons pour toutes les chansons de l'artiste choisi.

2 Appuyez sur ▲ ou ▼ pour sélectionner une chanson, puis appuyez sur ►/II/SEARCH ou ►►I. La lecture du morceau sélectionné commence.

- Tous les morceaux enregistrés dans l'iPod sont lus en sélectionnant ALL à l'étape 3^{*2}.
- Tous les morceaux de l'artiste sélectionné sont lus en sélectionnant ALL à l'étape 2^{*3}.
- L'appui de la touche ◀◀ vous ramène à l'écran de sélection du mode de recherche.
- Vous pouvez annuler le mode de recherche en appuyant sur ►/II/SEARCH pendant au moins 2 secondes.

Recherche par nom d'album

1 Appuyez sur ►/II/SEARCH pendant au moins 2 secondes.

L'écran de sélection du mode de recherche s'affiche.

2 Appuyez sur ▲ ou ▼ pour sélectionner **ALBUM SEARCH**, puis appuyez sur ►/II/SEARCH.

3^{*4} Appuyez sur ▲ ou ▼, puis sélectionnez un album.

4 Appuyez sur ►/II/SEARCH pour lire tous les morceaux de l'album sélectionné.

Pour rechercher un morceau de l'album sélectionné

1 Après avoir sélectionné l'album à l'étape 3^{*4}, appuyez sur ►►I pour passer en mode de recherche d'un morceau de l'album sélectionné.

- Si l'album contient une liste de noms de chansons, >>> s'affiche.
- Sélectionnez ALL puis appuyez sur ►►I pour passer en mode de recherche de chansons pour toutes les chansons de l'iPod.

2 Appuyez sur ▲ ou ▼ pour sélectionner une chanson, puis appuyez sur ►/II/SEARCH ou ►►I. La lecture du morceau sélectionné commence.

- Tous les morceaux enregistrés dans l'iPod sont lus en sélectionnant ALL à l'étape 3^{*4}.
- L'appui de la touche ◀◀ vous ramène à l'écran de sélection du mode de recherche.
- Vous pouvez annuler le mode de recherche en appuyant sur ►/II/SEARCH pendant au moins 2 secondes.

Lecture aléatoire (M.I.X.)

La fonction de lecture aléatoire de l'iPod est représentée par M.I.X. sur le moniteur.

Lecture aléatoire des albums (M.I.X. ALBUMS):

Sélectionne un album de manière aléatoire dans l'iPod et lit ses morceaux dans l'ordre. Si un morceau a été sélectionné en mode de recherche par sélection/artiste avant que soit sélectionnée la lecture aléatoire des albums, seuls les albums de la sélection/artiste sont lus de manière aléatoire. Les morceaux de l'album sont lus dans l'ordre.

Lecture aléatoire des morceaux (M.I.X. SONGS):

Toutes les morceaux enregistrés dans l'iPod sont lus dans un ordre aléatoire. Si un morceau a été sélectionné en mode de recherche par sélection/artiste avant que soit sélectionnée la lecture aléatoire des morceaux, seules les morceaux de la sélection/artiste/album sont lus de manière aléatoire.

1 Appuyez sur **M.I.X.** en mode de lecture ou de pause.

Les morceaux sont lus dans un ordre aléatoire.

M.I.X. ALBUMS → M.I.X. SONGS → (off) → M.I.X. ALBUMS

2 Pour annuler la lecture **M.I.X.**, sélectionnez **(off)** en exécutant la procédure ci-dessus.

- Pour plus d'informations sur le mode de recherche, reportez-vous à la section «Recherche d'un morceau souhaité» (page 15).
- Si un morceau est sélectionné en mode de recherche par album avant que soit sélectionnée la lecture aléatoire (M.I.X.), les morceaux ne sont pas lus de manière aléatoire, même si la lecture aléatoire de l'album est sélectionnée.
- Si la sélection ne comporte aucun album, la lecture aléatoire (M.I.X.) est impossible, même si vous avez sélectionné Lecture aléatoire d'un album.

Lecture répétée

Seul Répéter Un est disponible pour l'iPod.

Répéter Un: Un seul morceau peut être lu de manière répétée.

1 Appuyez sur **REPEAT** pour répéter la piste en cours de lecture.

La lecture du morceau est répétée.

REPEAT → (off) → REPEAT

2 Pour annuler la lecture répétée, sélectionnez **(off)** en exécutant la procédure ci-dessus.

- Pendant la lecture répétée, aucun autre morceau ne peut être sélectionné en appuyant sur ◀◀ ou ►►I.

Système de navigation (en option)

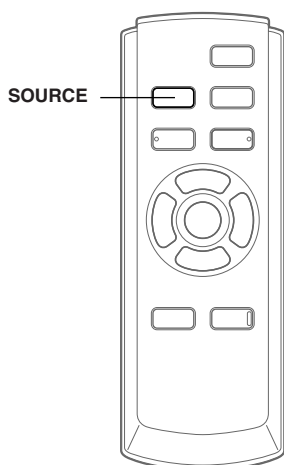

Appareil auxiliaire (en option)

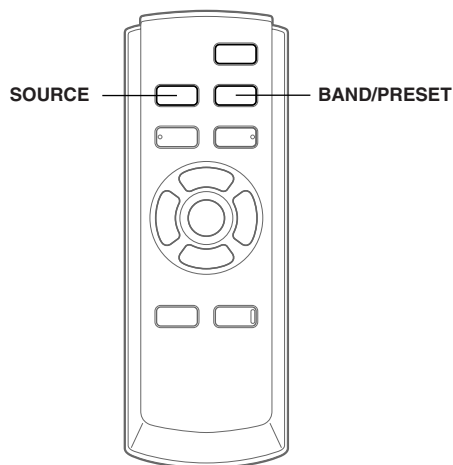

Commutation de l'écran de navigation

Si un système de navigation Alpine en option est raccordé à l'appareil, l'écran de navigation peut être affiché sur le moniteur.

1 Appuyez sur **SOURCE** pour activer le mode **NAV.**

L'écran de navigation s'affiche.

L'opération peut être effectuée avec la télécommande de navigation fournie.

Reportez-vous au mode d'emploi du navigateur concernant les opérations de navigation.

- Pour régler NAV. sur ON, suivez les instructions de la section «Réglage du mode de navigation» (à la page 8).

Fonctionnement des appareils auxiliaires

Pour commander vos appareils connectés aux bornes AUX du VPA-B211A, procédez comme décrit ci-dessous.

AVERTISSEMENT

Regarder la TV/vidéo/DVD pendant la conduite d'un véhicule s'avère dangereux pour le conducteur (et est même illégal dans de nombreux pays). Le conducteur qui n'est plus concentré sur la route peut provoquer un accident.

Installez correctement le VPA-B211A de façon à ce que le conducteur ne puisse pas regarder la TV/vidéo/DVD tant que le véhicule n'est pas à l'arrêt et que le frein à main n'est pas serré.

Si le VPA-B211A n'est pas correctement installé, le conducteur peut regarder la TV/vidéo/DVD pendant qu'il conduit et lorsqu'il n'est plus concentré sur la route, il peut provoquer un accident susceptible de le blesser gravement ainsi que d'autres personnes.

Pour activer vos appareils auxiliaires:

Pour visualiser une source vidéo, le véhicule doit être stationné et la clé de contact doit être sur la position ACC ou ON. Pour cela, procédez comme suit.

1. Rangez et immobilisez votre véhicule dans un endroit sûr. Serrez le frein à main.
2. Maintenez le frein au pied enfoncé et libérez le frein à main, puis serrez-le de nouveau.
3. Pendant que le frein à main est serré une deuxième fois, libérez le frein au pied.

- *Sur un véhicule à transmission automatique, placez le levier de la transmission sur la position de stationnement.*

A présent, le dispositif de verrouillage du fonctionnement en mode AUX est libéré. En serrant le frein à main, vous risquez de réactiver le mode AUX, si le contact du véhicule n'a pas été coupé. Il est inutile de répéter les étapes 1 à 3 de la section «Pour activer vos appareils auxiliaires».

Chaque fois que vous coupez le contact, procédez comme indiqué à la section «Pour activer vos appareils auxiliaires».

- *Si vous essayez d'activer l'appareil auxiliaire pendant que vous conduisez, l'avertissement -PICTURE OFF FOR YOUR SAFETY s'affiche.*

1 Appuyez sur **SOURCE** pour activer le mode **AUX**.

L'écran de l'entrée externe s'affiche.

2 Appuyez sur **BAND/PRESET** pour changer le mode **AUX**.^{*1}

AUX-1 → AUX-2 → AUX-3^{*2} → AUX-1

^{*1} *AUX-1 à AUX-3 sont affichés si AUX IN est réglé sur ON à la section «Réglage du mode AUX» (à la page 8), ou si le nom affecté à la source dans la section «Désignation des appareils externes», à la page 8, est affiché.*

^{*2} *AUX-3 est affiché lorsque le boîtier d'extension en option (VPE-S431) est raccordé.*

Fonctionnement du téléviseur (en option)

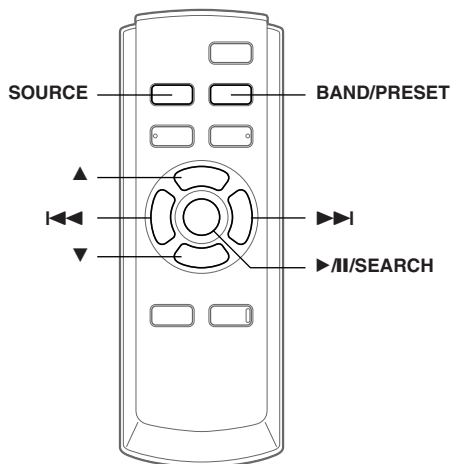

Lorsque l'appareil est raccordé à un téléviseur ALPINE (disponible séparément), vous pouvez commander celui-ci à l'aide de la télécommande VPA-B211A fournie. Réglez AUX NAME sur TV. Reportez-vous à la section «Désignation des appareils externes», à la page 8.

- *Le téléviseur est raccordé à la prise AUX IN-2.*
- *Si le boîtier d'extension en option (VPE-S431) est raccordé à l'appareil, connectez le téléviseur à la prise AUX IN-3.*
- *Veillez à raccorder cette unité ou le fil de sortie de la télécommande VPE-S431 au fil d'entrée de la télécommande du téléviseur.*

Commande du téléviseur

⚠ AVERTISSEMENT

Regarder la TV pendant la conduite d'un véhicule s'avère dangereux pour le conducteur (et est même illégal dans de nombreux pays). Le conducteur qui n'est plus concentré sur la route peut provoquer un accident.

Installez correctement le VPA-B211A de façon à ce que le conducteur ne puisse pas regarder la TV tant que le véhicule n'est pas à l'arrêt et que le frein à main n'est pas serré.

Si le VPA-B211A n'est pas correctement installé, le conducteur peut regarder la TV pendant qu'il conduit et lorsqu'il n'est plus concentré sur la route, il peut provoquer un accident susceptible de le blesser gravement ainsi que d'autres personnes.

Pour activer vos appareil TV :

Pour visualiser une source vidéo, le véhicule doit être stationné et la clé de contact doit être sur la position ACC ou ON. Pour cela, procédez comme suit.

1. Rangez et immobilisez votre véhicule dans un endroit sûr. Serrez le frein à main.
 2. Maintenez le frein au pied enfoncé et libérez le frein à main, puis serrez-le de nouveau.
 3. Pendant que le frein à main est serré une deuxième fois, libérez le frein au pied.
- *Sur un véhicule à transmission automatique, placez le levier de la transmission sur la position de stationnement.*

A présent, le dispositif de verrouillage du fonctionnement en mode TV est libéré. En serrant le frein à main, vous risquez de réactiver le mode TV, si le contact du véhicule n'a pas été coupé. Il est inutile de répéter les étapes 1 à 3 de la section «Pour activer vos appareils TV».

Chaque fois que vous coupez le contact, procédez comme indiqué à la section «Pour activer vos appareil TV».

- *Si vous essayez d'activer vos appareil TV pendant que vous conduisez, l'avertissement -PICTURE OFF FOR YOUR SAFETY s'affiche.*

1 Appuyez sur **SOURCE** pour activer le mode **AUX**.

2 Appuyez sur **BAND/PRESET** pour sélectionner le mode **TV**.

AUX-1 → TV → AUX-1

Lorsque le boîtier VPE-S431 est raccordé:

AUX-1 → AUX-2 → TV → AUX-1

3 Appuyez sur **◀◀** ou **▶▶** pour rechercher un canal vers le bas ou vers le haut, respectivement.

- *Lorsque vous utilisez la télécommande en option (RUE-4190), un canal TV peut être appelé directement à partir du clavier numérique de la télécommande.*

- 1 En mode TV, utilisez le clavier numérique de la télécommande pour entrer le numéro du canal que vous souhaitez appeler.
Le canal est automatiquement capté dès que son numéro est entré.

Mémorisation automatique des canaux

1 Appuyez sur **▶/I/SEARCH**.

Le préréglage automatique commence.

Une fois l'opération terminée, la liste des numéros de canal mémorisés s'affiche et la première station mémorisée est automatiquement reproduite.

2 Pour recevoir une station mémorisée, appuyez sur **▲** ou **▼**.

Information

En cas de problème

En cas de problème, mettez l'appareil hors tension, puis à nouveau sous tension. Si l'appareil ne fonctionne toujours pas normalement, vérifiez les éléments de la liste ci-dessous. Ce guide peut vous aider à identifier un problème quand l'appareil présente une anomalie. Si le problème persiste, assurez-vous que le reste du système est correctement raccordé, puis consultez votre revendeur Alpine agréé.

Généralités

Absence de fonctionnement ou d'affichage.

- Le contact du véhicule n'est pas mis.
 - Lorsque l'appareil est raccordé conformément aux instructions, il ne fonctionne pas quand le contact du véhicule n'est pas mis.
- Mauvaise connexion du fil d'alimentation
 - Vérifiez les connexions du fil d'alimentation.
- Fusible grillé
 - Vérifiez le fusible du fil de la batterie de l'appareil et si nécessaire, remplacez-le par un fusible d'ampérage approprié.
- Mauvais fonctionnement du micro-ordinateur interne dû à des bruits d'interférence, etc.
 - Enfoncez RESET (l'interrupteur de réinitialisation) à l'aide d'un stylo à bille ou autre objet pointu.

Son absent ou anormal.

- Les connexions ne sont pas établies correctement ou en toute sécurité.
 - Vérifiez les connexions et raccordez-les fermement.

L'écran ne s'affiche pas.

- Les connexions au DVD, lecteur CD ou système de navigation ne sont pas établies en toute sécurité.
 - Vérifiez les connexions et raccordez-les fermement.

Absence de fonctionnement du système de navigation.

- Le système de navigation n'est pas correctement raccordé.
 - Vérifiez les connexions au système de navigation et raccordez les câbles correctement et fermement.

La télécommande du moniteur arrière ne fonctionne pas.

- Le VPE-S431 n'est pas raccordé.
 - Vérifiez si le VPE-S431 est correctement raccordé (reportez-vous à «Connexions»).
 - Vérifiez si la courbure du câble n'est pas excessive.

Indication pour changeur CD

HI-TEMP

- Le changeur du circuit de protection est activé, car la température est élevée.
 - L'indication disparaît quand la température atteint à nouveau sa plage de fonctionnement.

ERROR01

- Mauvais fonctionnement du changeur CD.
 - Consultez votre revendeur Alpine. Appuyez sur la touche d'éjection du magasin et sortez le magasin. Contrôlez l'indication. Insérez à nouveau le magasin. S'il s'avère impossible d'extraire le magasin, consultez votre revendeur Alpine.
- Impossible d'éjecter le magasin.
 - Appuyez sur la touche d'éjection du magasin. S'il est impossible d'éjecter le magasin, consultez votre revendeur Alpine.

ERROR02

- Un disque demeure dans le changeur CD.
 - Appuyez sur la touche d'éjection pour éjecter le disque. Quand le changeur CD a terminé l'éjection, insérez un magasin CD vide dans le changeur pour récupérer le disque qui est demeuré à l'intérieur de l'appareil.

NO MAGAZINE

- Il n'y a pas de magasin dans le changeur CD.
 - Insérez un magasin.

NO DISC

- Pas de disque indiqué.
 - Choisissez un autre disque.

Indication concernant le mode récepteur SAT

ANTENNA

- L'antenne XM ou SIRIUS n'est pas raccordée au module radio XM ou SIRIUS.
 - Vérifiez si le câble d'antenne XM ou SIRIUS est fixé correctement au module de radio XM ou SIRIUS.

UPDATING

(Mode XM)

CALL 888-539-SIRIUS TO SUBSCRIBE

(Mode SIRIUS)

- La radio est mise à jour avec l'encodage le plus récent.
 - Attendez que l'encodage soit mis à jour. Les canaux 0 et 1 doivent fonctionner normalement.

NO SIGNAL (Mode XM)

ACQUIRING (Mode SIRIUS)

- Le signal XM ou SIRIUS est trop faible à cet endroit.
 - Attendez que le véhicule atteigne un endroit où vous captez un signal plus puissant.

LOADING (Mode XM)

ACQUIRING (Mode SIRIUS)

- La radio reçoit des informations audio ou sur les programmes.
 - Attendez que la radio ait reçu ces informations.

OFF AIR (Mode XM)

ACQUIRING (Mode SIRIUS)

- Le canal actuellement sélectionné ne diffuse plus.
 - Sélectionnez un autre canal.

----- (Mode XM)

INVALID CHANNEL (Mode SIRIUS)

- L'utilisateur a sélectionné un numéro de canal qui n'existe pas ou auquel il n'est pas abonné.
 - L'appareil revient sur le canal précédemment sélectionné.
- Aucun nom d'artiste/de catégorie, aucune chanson/aucun titre d'émission ou aucune information complémentaire n'est associé(e) à ce canal pour l'instant.
 - Aucune action n'est requise.

Indication pour le mode iPod

NO iPod

- L'iPod n'est pas raccordé.
 - Vérifiez si l'iPod est correctement raccordé.
 - Vérifiez si la courbure du câble n'est pas excessive.
- La batterie de l'iPod demeure faible.
 - Reportez-vous à la documentation de l'iPod et chargez la batterie.

NO SONG

- L'iPod ne comporte aucun morceau.
 - Téléchargez des morceaux sur l'iPod et raccordez-le au KCA-420i.

ERROR

- Erreur de communication
 - Tournez la clé de contact sur OFF, puis de nouveau sur ACC ou ON.
 - Vérifiez l'affichage en rebranchant l'iPod sur l'adaptateur à l'aide du câble de l'iPod.
- La version du logiciel de l'iPod n'est pas compatible avec l'adaptateur KCA-420i en option.
 - Reportez-vous au Mode d'emploi de l'adaptateur KCA-420i en option et effectuez la mise à jour de votre version du logiciel de l'iPod afin qu'il soit compatible avec l'adaptateur KCA-420i en option.

Indication pour le mode AUX

I/F BOX ERROR (mode AUX3 seulement)

- Le boîtier d'extension en option (VPE-S431) n'est pas correctement raccordé.
 - Assurez-vous que le boîtier VPE-S431 est correctement raccordé et que le câble n'est pas excessivement plié.

Spécifications

Dimensions externes

Largeur	180 mm
Hauteur	35 mm
Profondeur	160 mm
Poids	0,75 kg

Installation

Montage à l'aide de bandes Velcro

Quand vous fixez l'appareil à l'aide de retenues Velcro, choisissez un endroit plat.

Ne suspendez pas l'appareil au bas du tableau de bord ou sur la plage arrière avec des retenues Velcro.

- 1 **Détachez le papier de protection et fixez deux morceaux de velcro sur le dessous du boîtier VPA-B211A.**

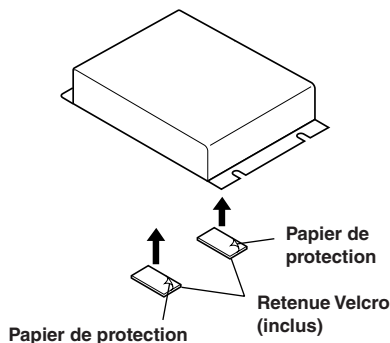

- 2 **Vérifiez la position, puis fixez le VPA-B211A à la moquette du plancher.**

Montage à l'aide d'une perceuse

- 1 **Utilisez l'adaptateur comme modèle, placez-le sur l'emplacement de montage et marquez les trous à percer. Avant de percer les trous, assurez-vous qu'aucun élément ne peut être endommagé derrière la surface de montage.**
- 2 **Percez les trous et fixez l'adaptateur avec les vis auto-taraudeuses (M4 × 14) fournies.**

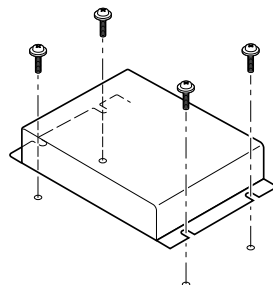

Connexions

Connexions

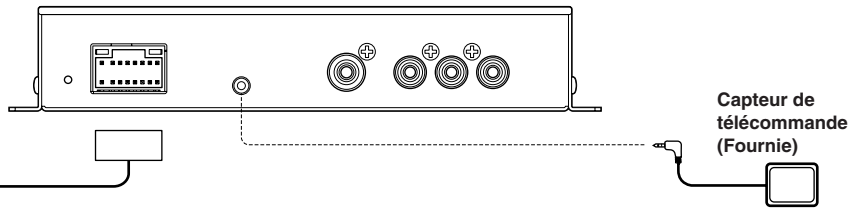

Couleur du câbler	Description du câble	
(Blanc/marron) SORTIE TELECOMMANDE	Fil de sortie de la télécommande Raccordez-le au fil d'entrée de la télécommande. Ce fil produit les signaux de commande de la télécommande.	---- Vers fil d'entrée de la télécommande.
(Blanc/marron) SORTIE TELECOMMANDE	Blanc/marron	
(Blanc/marron) ENTREE TELECOMMANDE	Câble d'entrée de la télécommande* Raccordez un moniteur avant externe Alpine au fil de sortie de la télécommande.	---- Vers fil de sortie de la télécommande.
(Jaune/Bleu) FREIN A MAIN	Fil du frein à main Raccordez ce fil au côté de l'alimentation de l'interrupteur du frein à main pour transmettre les signaux d'état du frein à main au VPA-B211A.	---- Raccordez ce fil au fil du frein à main qui est alimenté quand le frein est serré.
(Jaune/Noir) FREIN AU PIED	Fil du frein au pied Raccordez ce fil au fil du frein au pied du véhicule ou au fil du feu de frein.	---- Vers fil du frein au pied ou fil du feu de frein.
(Rose/Noir) ENTREE INTERRUPTION AUDIO	Fil d'entrée d'interruption audio	---- Vers téléphone du véhicule, etc.
(Orange/Blanc) ARRIERE	Fil arrière A utiliser uniquement lorsque vous connectez la caméra de recul. Raccordez-le au côté positif du feu de recul du véhicule qui s'allume quand le levier de changement de vitesses se trouve sur la position de marche arrière (R). Remplace l'image vidéo par celle de la caméra de recul. Cette opération est couplée au passage en marche arrière (R).	---- Vers côté positif du fil du signal du feu de recul du véhicule
(Noir) GND	Câble de masse Brancher ce câble sur la masse du châssis du véhicule. S'assurer que la connexion est reliée à un métal nu et la fixer solidement à l'aide de la vis à tôle fournie.	---- ⚡ Vissez à une partie métallique de la carrosserie du véhicule
Fusible (7.5A) BATTERIE (Jaune)	Câble de la batterie Brancher ce câble sur le pôle positif (+) de la batterie du véhicule.	
(Rouge) ALLUMAGE	Câble d'alimentation interconnecté (Allumage) Brancher ce câble sur une borne ouverte de la boîte de fusibles du véhicule ou sur une autre source d'alimentation inutilisée et fournissant 12 V (+) uniquement lorsque la clé de contact est activée ou est sur la position accessoire.	

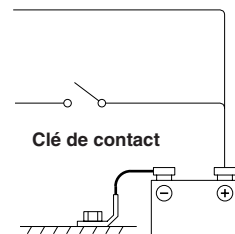

* Si le moniteur avant externe est un moniteur ALPINE, raccordez ce fil. Dans ce cas, vous ne devez pas raccorder le capteur de télécommande.

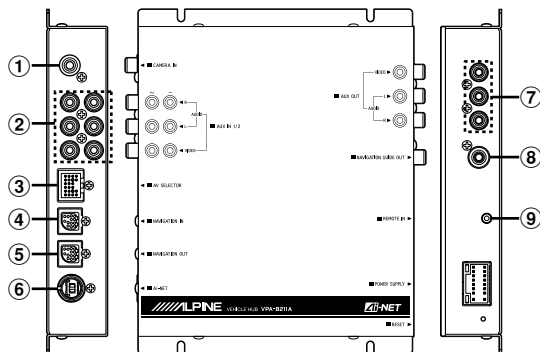

① Borne d'entrée de la caméra

Utilisez-la lorsque vous raccordez une caméra de recul.

② Bornes d'entrée AUX

Si ces bornes sont raccordées au boîtier d'extension en option (VPE-S431), les bornes d'entrée AUX de l'appareil ne sont pas utilisées. Raccordez AUX IN 1, 2 et 3, ainsi que les bornes AUX OUT 1 et 2 du boîtier d'extension (VPE-S431) à (aux) l'appareil(s) externe(s).

③ Connecteur du sélecteur AV

Lorsque ce connecteur est raccordé au boîtier d'expansion, en option (VPE-S431), raccordez celui-ci à la borne HEAD UNIT du VPE-S431.

④ Borne d'entrée RGB

Raccordez-la à la borne de sortie RGB du système de navigation.

⑤ Borne de sortie RVB

Raccordez à la borne RGB à 13 broches un moniteur équipé d'une broche de ce type à l'aide du câble RGB fourni avec l'appareil.

⑥ Connecteur Ai-NET

Raccordez-le au connecteur de sortie d'un autre appareil équipé de la fonction Ai-NET.

⑦ Borne de sortie vidéo/audio AUX

Pour reproduire l'image et/ou le son vers le moniteur avant externe.

⑧ Borne de sortie du guide de navigation

Le son de sortie de la navigation est reproduit en mono. Raccordez cette borne à la sortie audio (gauche) de l'appareil connecté.

⑨ Prise de lecture de la télécommande

La brancher sur le capteur de la télécommande.

- Retirez le couvercle pour utiliser la borne AV SELECTOR.

Exemple de système

Raccordez le lecteur DVD, le changeur DVD

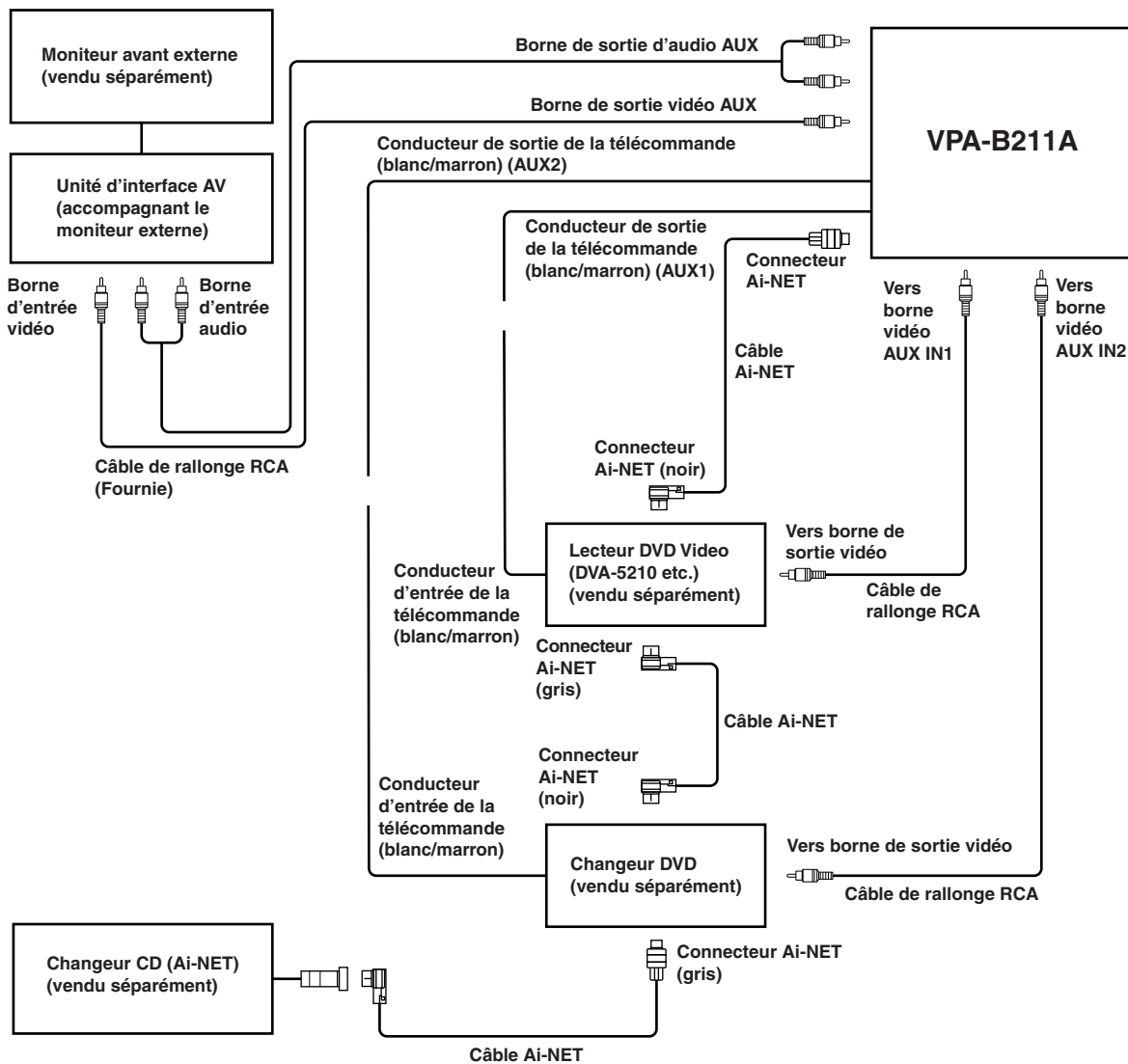

- Si un lecteur DVD vidéo ou un changeur DVD est raccordé, connectez-le à la prise AUX1.
- Si vous avez raccordé à la fois un lecteur DVD vidéo et un changeur DVD, connectez le lecteur DVD vidéo à la prise AUX1 et le changeur DVD à la prise AUX2.
- Réglez le lecteur DVD vidéo et le changeur DVD sur le mode Ai-NET compatible.
- Il est nécessaire d'utiliser une unité d'interface de visualisation optionnelle selon les dispositifs connectés. Cependant, il est possible que l'unité d'interface de visualisation ne puisse pas s'installer, selon le véhicule ou le dispositif connecté. Pour obtenir de plus amples informations, veuillez consulter votre distributeur ALPINE le plus proche.

Raccordez le système de navigation ou la caméra arrière

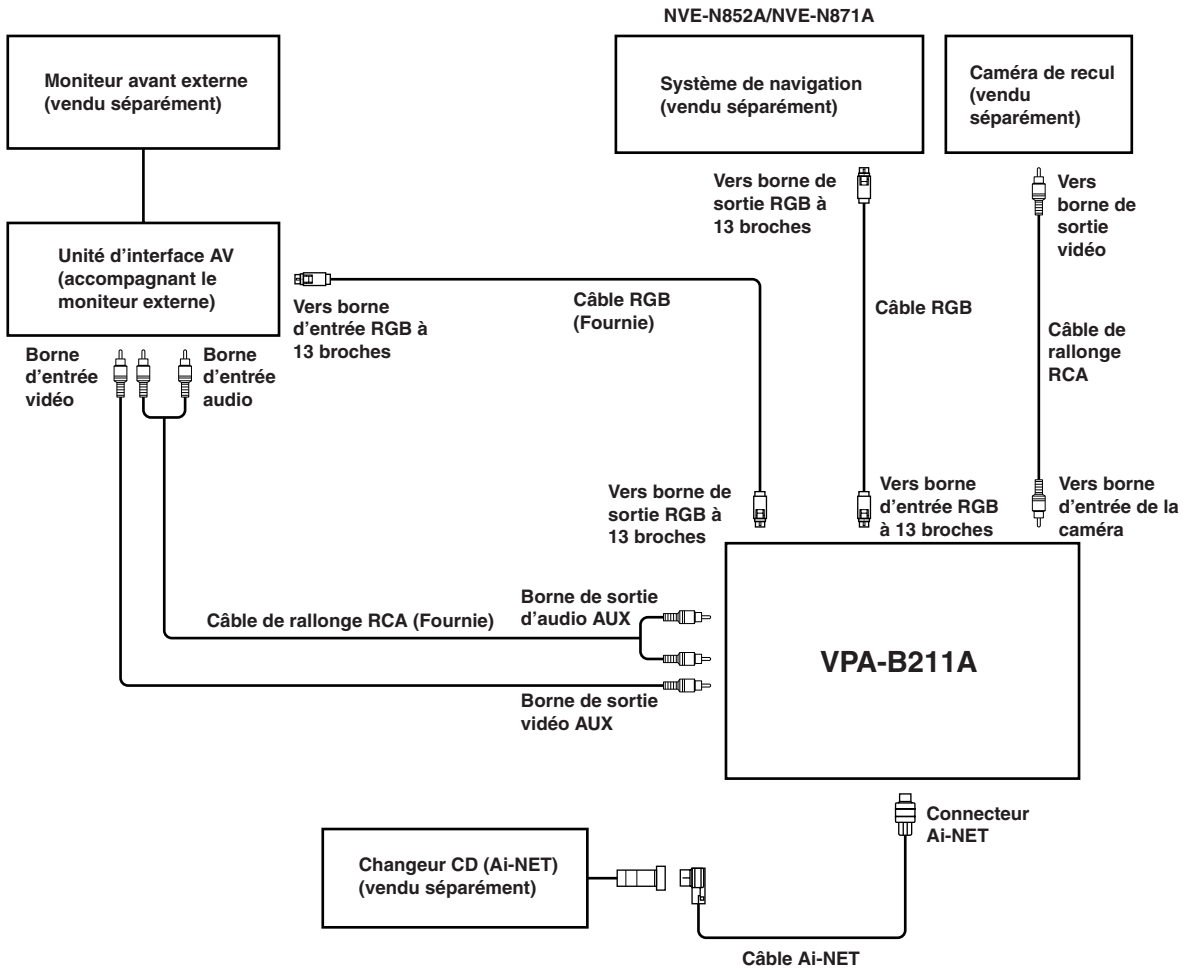

- Si vous inversez le raccordement des bornes d'entrée et de sortie RGB, le mode de navigation ne s'affichera pas.
- Si vous raccordez à l'appareil un système de navigation ALPINE, utilisez un câble RGB en option ou celui fourni avec le système de navigation. Si vous raccordez le câble RCA, vous ne pourrez pas commander la navigation et la fonction d'interruption à partir de l'appareil.
- Il est nécessaire d'utiliser une unité d'interface de visualisation optionnelle selon les dispositifs connectés. Cependant, il est possible que l'unité d'interface de visualisation ne puisse pas s'installer, selon le véhicule ou le dispositif connecté. Pour obtenir de plus amples informations, veuillez consulter votre distributeur ALPINE le plus proche.

Raccordez le lecteur DVD, le changeur DVD ou le moniteur arrière

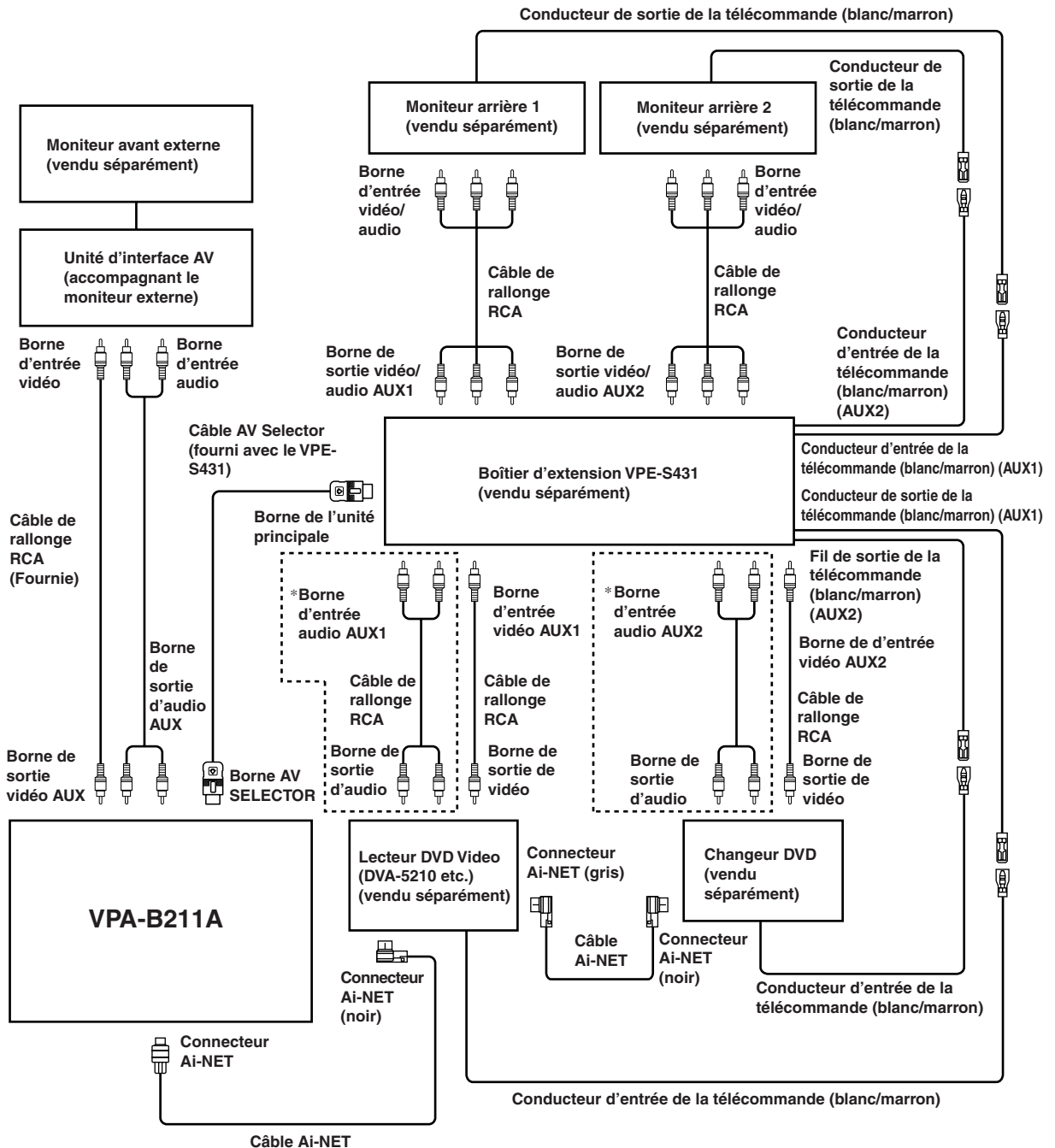

* A utiliser uniquement lorsque vous connectez le moniteur arrière.

- Si un lecteur DVD vidéo ou un changeur DVD est raccordé, connectez-le à la prise AUX1.
- Si vous avez raccordé à la fois un lecteur DVD vidéo et un changeur DVD, connectez le lecteur DVD vidéo à la prise AUX1 et le changeur DVD à la prise AUX2.
- Réglez le lecteur DVD vidéo et le changeur DVD sur le mode Ai-NET compatible.
- Il est nécessaire d'utiliser une unité d'interface de visualisation optionnelle selon les dispositifs connectés. Cependant, il est possible que l'unité d'interface de visualisation ne puisse pas s'installer, selon le véhicule ou le dispositif connecté. Pour obtenir de plus amples informations, veuillez consulter votre distributeur ALPINE le plus proche.

Connectez l'iPod

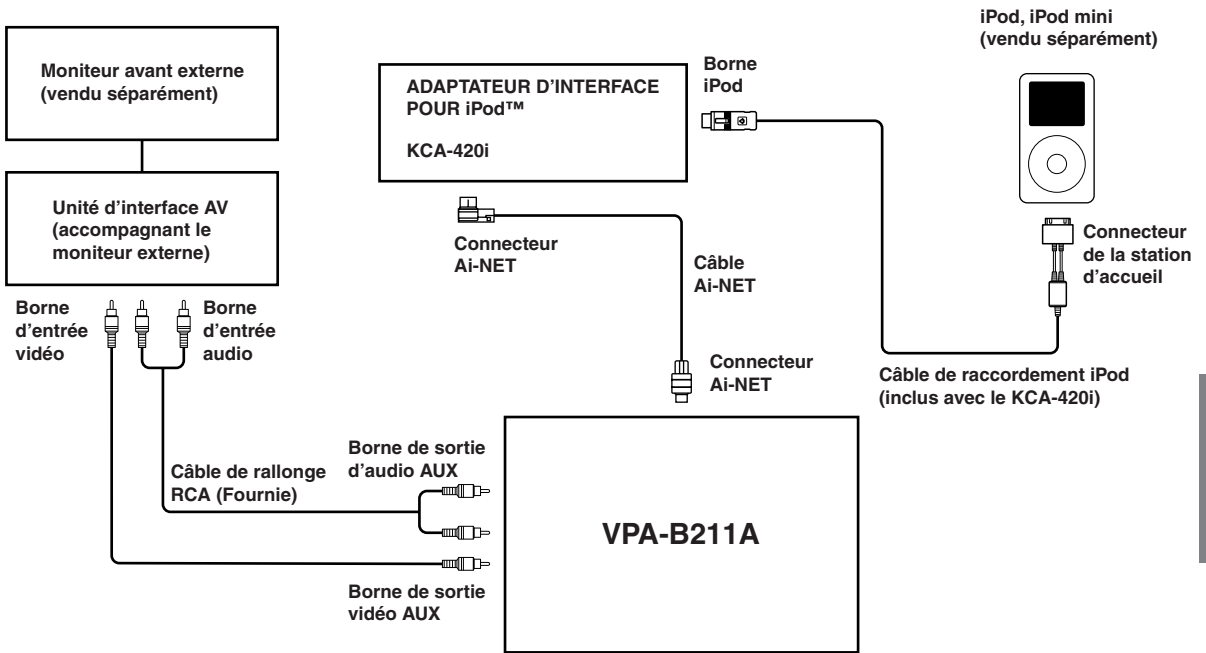

- Il est nécessaire d'utiliser une unité d'interface de visualisation optionnelle selon les dispositifs connectés. Cependant, il est possible que l'unité d'interface de visualisation ne puisse pas s'installer, selon le véhicule ou le dispositif connecté. Pour obtenir de plus amples informations, veuillez consulter votre distributeur ALPINE le plus proche.

Raccordez le système de navigation, l'enceinte externe réservée au son de la navigation.

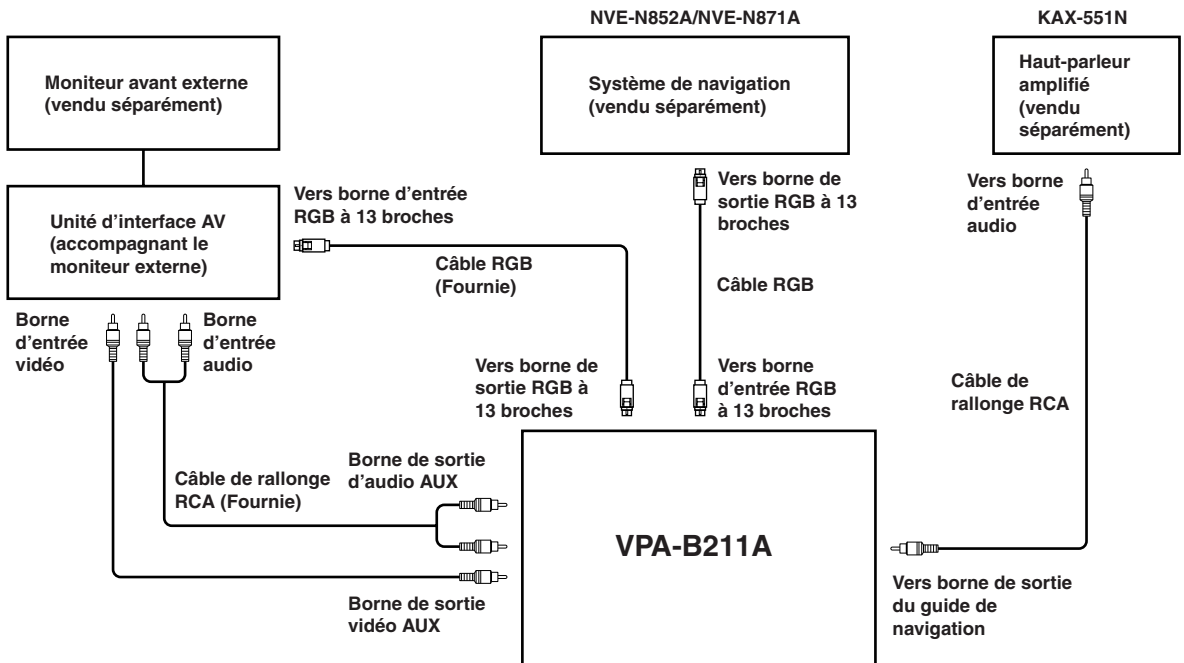

- Si vous inversez le raccordement des bornes d'entrée et de sortie RGB, le mode de navigation ne s'affichera pas.
- Si vous raccordez à l'appareil un système de navigation ALPINE, utilisez un câble RGB en option ou celui fourni avec le système de navigation. Si vous raccordez le câble RCA, vous ne pourrez pas commander la navigation et la fonction d'interruption à partir de l'appareil.
- Il est nécessaire d'utiliser une unité d'interface de visualisation optionnelle selon les dispositifs connectés. Cependant, il est possible que l'unité d'interface de visualisation ne puisse pas s'installer, selon le véhicule ou le dispositif connecté. Pour obtenir de plus amples informations, veuillez consulter votre distributeur ALPINE le plus proche.



GARANTIE LIMITÉE

Fidèles à leur engagement de ne fournir que des produits de qualité, ALPINE ÉLECTRONIQUE DE L'AMÉRIQUE, INC. et ALPINE ÉLECTRONIQUE DU CANADA, INC. (Alpine) sont heureuses de vous offrir cette garantie. Nous vous suggérons de le lire attentivement et en entier. Si vous avez la moindre question, veuillez contacter l'un de nos concessionnaires ou appeler directement Alpine aux numéros listés ci-dessous.

● PRODUITS COUVERTS PAR LA GARANTIE

Cette garantie couvre les produits audio de voiture et les accessoires connexes ("le produit"). Elle ne couvre les produits que dans le pays où ils ont été achetés.

● DURÉE DE LA GARANTIE

Cette garantie est en vigueur pendant un an à partir de la date du premier achat du client.

● PERSONNES PROTÉGÉES PAR LA GARANTIE

Seul l'acheteur original du produit, s'il réside aux États-Unis, à Porto Rico ou au Canada, peut se prévaloir de la garantie.

● CE QUI EST COUVERT

Cette garantie couvre tous les défauts de matériaux et de fabrication (pièces et main d'œuvre) du produit.

● CE QUI N'EST PAS COUVERT

Cette garantie ne couvre pas ce qui suit:

- ① Les dommages survenus durant le transport des produits renvoyés à Alpine pour être réparés (les réclamations doivent être adressées au transporteur);
- ② Les dégâts provoqués par un accident ou une mauvaise utilisation, y compris des bobines acoustiques grillées suite à une surexcitation des enceintes (augmentation du niveau de l'amplificateur jusqu'à atteindre un effet de distorsion ou d'écrêtage), une défaillance mécanique des enceintes (perforations, déchirures ou fentes), panneaux LCD fissurés ou endommagés, disques durs endommagés ou ayant subi une chute.
- ③ Tout dégât provoqué par négligence, usage inapproprié, mauvaise utilisation ou par le non-respect des instructions indiquées dans le manuel de l'utilisateur.
- ④ Les dommages dus à la force majeure, notamment aux tremblements de terre, au feu, aux inondations, aux tempêtes ou aux autres cataclysmes naturels; Les frais ou les dépenses relatifs à l'enlèvement ou à la réinstallation du produit;
- ⑤ Les services rendus par une personne, physique ou morale non autorisée;
- ⑥ Les produits dont le numéro de série a été effacé, modifié ou retiré;
- ⑦ Les produits qui ont été adaptés ou modifiés sans le consentement d'Alpine;
- ⑧ Les produits qui ne sont pas distribués par Alpine aux États-Unis, à Porto Rico ou au Canada;
- ⑨ Les produits qui n'ont pas été achetés par l'entremise d'un concessionnaire Alpine autorisé;

● COMMENT SE PRÉVALOIR DE LA GARANTIE

- ① Il vous faut remettre le produit nécessitant des réparations à un centre de service autorisé Alpine ou à Alpine même et en assumer les frais de transport. Alpine a le choix entre réparer le produit ou le remplacer par un produit neuf ou révisé, le tout sans frais pour vous. Si les réparations sont couvertes par la garantie et si le produit a été envoyé à un centre de service Alpine ou à Alpine, le paiement des frais de réexpédition du produit incombe Alpine.

- ② Vous devez donner une description détaillée des problèmes qui sont à l'origine de votre demande de réparation.
- ③ Vous devez joindre la preuve de votre achat du produit.
- ④ Vous devez emballer soigneusement le produit pour éviter tout dommage durant son transport. Pour éviter la perte de l'envoi, il est conseillé de choisir un transporteur qui propose un service de suivi des envois.

● LIMITATION DES GARANTIES TACITES

LA DURÉE DE TOUTES LES GARANTIES TACITES, Y COMPRIS LA GARANTIE D'ADAPTATION À L'UTILISATION ET LA GARANTIE DE QUALITÉ LOYALE ET MARCHANDE, EST LIMITÉE À CELLE DE LA GARANTIE EXPRESSE DÉTERMINÉE CI-DESSUS. PERSONNE N'EST AUTORISÉ À ENGAGER AUTREMENT LA RESPONSABILITÉ D'ALPINE EN VERTU DE LA VENTE D'UN PRODUIT.

● EXCLUSIONS DE LA GARANTIE

ALPINE STIPULE EXPRESSÉMENT QU'ELLE N'EST PAS RESPONSABLE DES DOMMAGES-INTÉRÊTS ET DOMMAGES INDIRECTS PROVOQUÉS PAR LE PRODUIT. LES DOMMAGES-INTÉRÊTS SONT LES FRAIS DE TRANSPORT DU PRODUIT VERS UN CENTRE DE SERVICE ALPINE, LA PERTE DE TEMPS DE L'ACHETEUR ORIGINAL, LA PERTE D'UTILISATION DU PRODUIT, LES BILLETS D'AUTOBUS, LA LOCATION DE VOITURES ET TOUS LES AUTRES FRAIS LIÉS À LA GARDE DU PRODUIT.

LES DOMMAGES INDIRECTS SONT LES FRAIS DE RÉPARATION OU DE REMPLACEMENT D'AUTRES BIENS ENDOMMAGÉS SUITE AU MAUVAIS FONCTIONNEMENT DU PRODUIT.

LES RECOURS PRÉVUS PAR LES PRÉSENTES EXCLUENT ET REMPLACENT TOUTE AUTRE FORME DE RECOURS.

● LIEN ENTRE LA GARANTIE ET LA LOI

La garantie vous donne des droits spécifiques, mais vous pouvez aussi jouir d'autres droits, qui varient d'un état ou d'une province à l'autre. En outre, certains états et certaines provinces interdisent de limiter la durée des garanties tacites ou d'exclure les dommages accessoires ou indirects. Dans ce cas, les limites et les exclusions de la garantie peuvent ne pas s'appliquer à vous.

● CLAUSE APPLICABLE AU CANADA SEULEMENT

Pour que la garantie soit valable, il faut qu'un centre d'installation autorisé ait installé le système audio pour l'auto dans votre véhicule et qu'il ait ensuite apposé son cachet sur la garantie.

● NUMÉROS D'APPEL DU SERVICE À LA CLIENTÈLE

Si vous avez besoin de nos services, veuillez appeler Alpine aux numéros ci-dessous pour le centre de service autorisé Alpine le plus proche.

AUDIO DE VOITURE	1-800-ALPINE-1 (1-800-257-4631)
NAVIGATION	1-888-NAV-HELP (1-888-628-4357)

Ou visitez notre site Web à l'adresse <http://www.alpine-usa.com>

ALPINE ÉLECTRONIQUE DE L'AMÉRIQUE, INC., 19145 Gramercy Place, Torrance, California 90501, U.S.A.

ALPINE ÉLECTRONIQUE DU CANADA, INC., 7300 Warden Ave., Suite 203, Markham, Ontario L3R 9Z6, Canada

N'envoyez aucun produit à ces adresses.

Appelez notre numéro gratuit ou visitez notre site Web si vous recherchez un centre de service.

Índice

Manual de instrucciones

ADVERTENCIA

ADVERTENCIA	3
PRUDENCIA	4
PRECAUCIONES	4

Primeros pasos

Función	5
Cuando utilice el mando a distancia	5
Reemplazo de las pilas	5
Conexión y desconexión de la alimentación	6
Puesta en funcionamiento inicial del sistema ...	6
Reducción rápida del volumen	6
Cambio de una fuente	6

Otras características

Cambio de la fuente de cada monitor (función VIDEO SOURCE SELECT)	6
Cambio de función del sensor remoto	7

Configuración

Operación de configuración	7
Configuración del modo de navegación	8
Configuración del modo de interrupción de audio de navegación	8
Ajuste del tipo de visualización	8
Ajuste del nivel de volumen	8
Ajuste de la cámara trasera	8
Configuración del modo AUX	8
Asignación de nombres a dispositivos externos	8
Ajuste del nivel de audio de entrada externo ...	8
Ajuste de la salida del monitor trasero externo	9
Configuración del modo de interrupción de dispositivo externo	9

Ajuste de la pantalla del modo VISUALIZER	9
Reproducción de datos MP3/WMA	9
Configuración del desplazamiento	9
Cambio de las texturas de fondo	9
Función de demostración	9

Operaciones del DVD/Vídeo CD (opcional)

Reproducción de DVD/CD de vídeo	10
Para mostrar la pantalla de modo DVD	10
Avance rápido/retroceso rápido	10
Búsqueda del inicio de capítulos o pistas	10
Reproducción de cuadros congelados (pausa)	11
Repetición de reproducción de capítulo/pista/título	11

Operaciones de CD/MP3/WMA (opcional)

Reproducción de CD/MP3/WMA	11
Búsqueda de carpetas/archivos	12
M.I.X. (Reproducción aleatoria)	12
Repetición de reproducción	12

Operación del receptor de radio SAT (Opcional)

Recepción de los canales con el receptor de radio SAT	13
Sintonía de programas clasificados	13
Comprobación del número ID de radio SAT ..	13
Memorización de canales	14
Recepción de canales de almacenadas	14
Función de búsqueda por canal o categoría ...	14
Cambio de la indicación	14

Funcionamiento con iPod™ (opcional)

Reproducción	15
Búsqueda de la canción deseada	15
Búsqueda por una lista de reproducción	15
Búsqueda por nombre de artista	15
Búsqueda por nombre de album	16
Reproducción aleatoria (M.I.X.)	16
Modo de repetición	16

Sistema de navegación (opcional)

Cambio de la pantalla de navegación	17
---	----

Dispositivo auxiliar (opcional)

Manejo de dispositivos auxiliares	17
---	----

Funcionamiento como TV (opcional)

Funcionamiento de la unidad de TV	18
Memorización automática de canales presintonizados	19

Información

En caso de dificultad	19
Especificaciones	21

Ubicación y conexiones

Instalación	21
Conexiones	22
Ejemplo del sistema	24

Manual de instrucciones

ADVERTENCIA

ADVERTENCIA

Este símbolo indica que las instrucciones son importantes. De no tenerse en cuenta, podría ocasionarse heridas graves o muerte.

NO DESMONTE NI ALTERE LA UNIDAD.

Si lo hace, podrá ocasionar un accidente, un incendio o una descarga eléctrica.

MANTENGA LOS OBJETOS PEQUEÑOS, COMO LAS PILAS, FUERA DEL ALCANCE DE LOS NIÑOS.

La ingestión de estos objetos puede provocar lesiones graves. Si esto ocurre, consulte con un médico inmediatamente.

UTILICE LA UNIDAD SOLAMENTE EN VEHÍCULOS QUE TENGAN 12 VOLTIOS CON NEGATIVO A MASA.

(Consulte a su distribuidor en caso de duda.) De no ser así, podría ocasionar un incendio, etc.

ANTES DE EFECTUAR EL CABLEADO, DESCONECTE EL CABLE DEL TERMINAL NEGATIVO DE LA BATERÍA.

De no hacerlo así, podría ocasionar una descarga eléctrica o heridas debido a cortocircuitos eléctricos.

NO EMPALME CABLES ELÉCTRICOS.

Nunca corte el aislamiento de un cable para suministrar energía a otro equipo. Esto hace que la capacidad portadora del cable se supere y puede ser la causa de incendios o descargas eléctricas.

EVITE DAÑAR LOS TUBOS Y EL CABLEADO CUANDO TALADRE AGUJEROS.

Si taladra agujeros en el chasis durante la instalación, tome las precauciones necesarias para no rozar, dañar u obstruir los tubos, las tuberías de combustible, los depósitos o el cableado eléctrico. De lo contrario, podría provocar un incendio.

NO UTILICE TUERCAS O PERNOS EN EL SISTEMA DE FRENOS O DE DIRECCIÓN PARA REALIZAR LAS CONEXIONES A MASA.

Los pernos o tuercas empleados en los sistemas de freno o de dirección (o en cualquier otro sistema relacionado con la seguridad del vehículo), o los depósitos, NUNCA deben utilizarse para instalaciones de cableado o conexión a masa. Si utiliza tales partes podrá incapacitar el control del vehículo y provocar un incendio, etc.

IMPIDA QUE LOS CABLES SE ENREDEN CON LOS OBJETOS SITUADOS ALREDEDOR.

Disponga la instalación eléctrica y los cables conforme a lo descrito en el manual para evitar obstáculos durante la conducción. Los cables que obstaculizan la conducción o que cuelgan de partes del vehículo como el volante de dirección, la palanca de cambios, los pedales de freno, etc., se consideran extremadamente peligrosos.

UTILICE ESTE PRODUCTO CON APLICACIONES MÓVILES DE 12 V.

Si se emplea para otra aplicación distinta de la prevista, podría producirse un incendio, una descarga eléctrica u otras lesiones.

REALICE LAS CONEXIONES CORRECTAMENTE.

Una conexión incorrecta puede producir un incendio o dañar el equipo.

UTILICE EL AMPERAJE CORRECTO CUANDO CAMBIE FUSIBLES.

De lo contrario, puede producirse un incendio o una descarga eléctrica.

NO REALICE NINGUNA OPERACIÓN QUE PUEDA DISTRAER SU ATENCIÓN Y COMPROMETER LA SEGURIDAD DURANTE LA CONDUCCIÓN DEL VEHÍCULO.

Las operaciones que requieren su atención durante más tiempo sólo deben realizarse después de detener completamente el vehículo. Estacione el vehículo en un lugar seguro antes de realizar dichas operaciones. De lo contrario, podría ocasionar un accidente.

REDUZCA AL MÁXIMO LA VISUALIZACIÓN DE LA PANTALLA MIENTRAS CONDUCE.

El conductor puede distraer su atención de la carretera mientras mira la pantalla y ocasionar un accidente.

NO MIRE EL VÍDEO MIENTRAS CONDUCE.

El conductor puede distraer su atención de la carretera mientras mira el vídeo y ocasionar un accidente.

INSTALE LA UNIDAD CORRECTAMENTE PARA QUE EL CONDUCTOR NO PUEDA VER EL VIDEO/TELEVISOR A MENOS QUE EL VEHÍCULO SE ENCUENTRE PARADO Y SE HAYA ACCIONADO EL FRENO DE MANO.

Ver el vídeo/televisor mientras se conduce se considera peligroso. Si la unidad no se instala correctamente, el conductor podrá ver el vídeo/televisor y distraerse mientras conduce, incrementando el riesgo de accidente. Esto podría causar heridas graves al conductor y a otras personas.

PRUDENCIA

Este símbolo indica que las instrucciones son importantes. De no tenerse en cuenta, podría ocasionarse heridas graves o daños materiales.

UTILICE LOS ACCESORIOS ESPECIFICADOS E INSTÁLELOS CORRECTAMENTE.

Asegúrese de utilizar los accesorios especificados solamente. La utilización de otras piezas no designadas puede ser la causa de daños en el interior de la unidad o de una instalación incorrecta. Las piezas pueden aflojarse, lo que, además de ser peligroso, puede provocar averías.

NO INSTALE LA UNIDAD EN LUGARES MUY HÚMEDOS O LLENOS DE POLVO.

Evite instalar la unidad en lugares con altos índices de humedad o polvo. Si entra polvo o humedad, el equipo puede averiarse.

CONFÍE EL CABLEADO Y LA INSTALACIÓN A PROFESIONALES.

El cableado y la instalación de este equipo requieren una competencia y experiencia técnica confirmada. Para garantizar la seguridad, póngase siempre en contacto con el distribuidor al que ha comprado el equipo para confiarle estas tareas.

DISPONGA EL CABLEADO DE FORMA QUE LOS CABLES NO SE DOBLEN, NO SE CONTRAIGAN NI ROCEN UN BORDE METÁLICO AFILADO.

Aleje los cables y el cableado de piezas móviles (como los raíles de los asientos) o de bordes puntiagudos o afilados. De esta forma evitará dobleces y daños en el cableado. Si los cables se introducen por un orificio de metal, utilice una arandela de goma para evitar que el borde metálico del orificio corte el aislamiento del cable.

NO MEZCLE PILAS NUEVAS CON VIEJAS. INSERTELAS CON LAS POLARIDADES CORRECTAMENTE ORIENTADAS.

Cuando las inserte en su compartimento, cerciórese de colocarlas con las polaridades (+ y -) como se indica. La rotura o la fuga de sustancias químicas de la batería podrá ocasionar un incendio o heridas personales.

PRECAUCIONES

La operación de algunas funciones de este unidad son muy complicadas. Debido a ello, se ha considerado necesario agrupar esas funciones en una pantalla especial de ajustes. Esto restringirá la operación de estas funciones a sólo cuando el vehículo esté aparcado. De esta forma se asegura que la atención del conductor estará en la carretera y no en el monitor. Esto ha sido pensado para la seguridad del conductor y de los pasajeros. No es posible realizar la operación de configuración ni utilizar la función de búsqueda si el coche está en movimiento. Para poder realizar los procedimientos descritos en el manual de operación, el automóvil deberá estar aparcado y el freno de mano echado. Si se intenta realizar estas operaciones mientras se está conduciendo, se visualizará el aviso "CAN'T OPERATE WHILE DRIVING" (Operación inválida mientras conduce).

- Asegúrese de desconectar el cable del polo (-) de la batería antes de instalar su VPA-B211A. Esto reducirá las posibilidades de averiar la unidad en caso de cortocircuito.
- Asegúrese de conectar los conductores con clave de colores según el diagrama. Unas conexiones incorrectas pueden ocasionar un mal funcionamiento de la unidad o pueden dañar el sistema eléctrico del vehículo.
- Cuando haga las conexiones al sistema eléctrico del vehículo, tenga en cuenta los componentes que vienen instalados de fábrica (como un computador incorporado, por ejemplo). No conecte a estos conductores para proporcionar alimentación a esta unidad. Al conectar el VPA-B211A a la caja de fusibles, asegúrese de que el fusible designado para el circuito del VPA-B211A sea del amperaje adecuado. De lo contrario, la unidad y/o el vehículo podrán sufrir daños. Cuando tenga dudas, consulte a su distribuidor ALPINE.
- El VPA-B211A emplea conectores hembra tipo RCA para la conexión de otras unidades (ej.: amplificador) equipadas con conectores RCA. Algunas veces será necesario usar un adaptador para la conexión de otras unidades. En este caso, hágase asesorar por su distribuidor autorizado ALPINE.

Apple, el logotipo de Apple y iPod son marcas comerciales de Apple Computer, Inc., registradas en EE. UU. y en otros países.

Primeros pasos

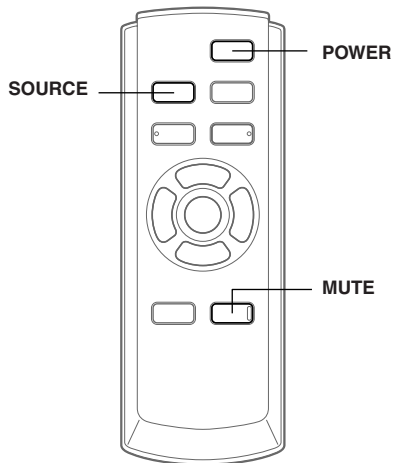

La operación se realiza desde el mando a distancia.

Función

Si la unidad está conectada a un dispositivo ALPINE Ai-NET compatible (reproductor de DVD/HDD, cambiador de DVD/CD, adaptador para iPod, etc.), es posible realizar la operación con el mando a distancia suministrado. También es posible ver la pantalla en el monitor externo. Si la unidad está conectada a un sistema de navegación ALPINE, es posible visualizar las pantallas de navegación en el monitor externo. Para obtener más información acerca de los dispositivos conectados, consulte el Manual de operación.

Cuando utilice el mando a distancia

- Dirija el mando a distancia hacia el sensor remoto dentro de un campo de distancia de 2 metros.
- Cuando se expone el sensor del mando a distancia a la luz solar directa, es posible que no funcione.
- El mando a distancia es un dispositivo de precisión pequeño y ligero. Para evitar posibles averías, limitar la vida útil de las pilas, que se produzcan errores de funcionamiento o una respuesta ineficaz, tenga en cuenta las siguientes observaciones.
 - No exponga el mando a distancia a impactos fuertes.
 - No lo guarde en los bolsillos del pantalón.
 - Evite que se ensucie con comida, suciedad o polvo.
 - No lo exponga directamente a los rayos del sol.
- *Conecte el sensor del mando a distancia suministrado. De no hacerlo, no funcionará el mando a distancia. Consulte la sección "Conexiones" (página 22).*
- *Si hay un monitor ALPINE conectado como monitor frontal externo, conecte la toma de entrada del mando a distancia a la toma de salida del monitor. En este caso, no es necesario conectar el sensor del mando a distancia suministrado.*

Reemplazo de las pilas

Pilas a usar: Utilice dos pilas secas de tamaño "AAA" o equivalentes.

1 Abertura de la tapa de las pilas

Presione la tapa de las pilas y deslícela en la dirección de la flecha.

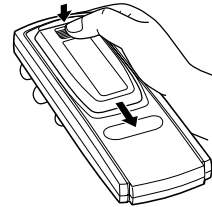

2 Reemplazo de las pilas

Coloque las pilas en el compartimento orientando las polaridades como se indica.

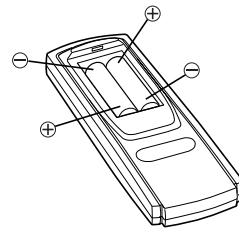

3 Cierre de la tapa

Deslice la tapa como se indica hasta que produzca un chasquido.

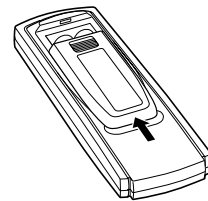

Conexión y desconexión de la alimentación

Algunas de las funciones de esta unidad no pueden utilizarse con el vehículo en movimiento. Asegúrese de que el vehículo está detenido en lugar seguro y el freno de mano echado antes de intentar llevar a cabo dichas operaciones.

Pulse **POWER** para encender o apagar la unidad.

Puesta en funcionamiento inicial del sistema

Asegúrese de presionar el interruptor RESET cuando utilice la unidad por primera vez, después de instalar el cambiador de CD, después de cambiar la batería del coche, etc.

- 1 Desconecte la fuente de alimentación de la unidad.
- 2 Pulse el interruptor **RESET** con un bolígrafo u otro objeto puntiagudo.

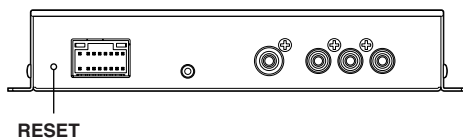

Reducción rápida del volumen

Al activar esta función, se reducirá instantáneamente el nivel del volumen.

Pulse **MUTE**.

No habrá ningún volumen a la salida.

Al pulsar MUTE de nuevo, el sonido volverá a su nivel anterior.

Cambio de una fuente

Pulse **SOURCE**.

- Las fuentes se pueden cambiar ajustando **FRONT** en la pantalla **VIDEO SOURCE SEL**. Consulte la sección "Cambio de la fuente de cada monitor (función **VIDEO SOURCE SELECT**)" (en esta misma página).

Otras características

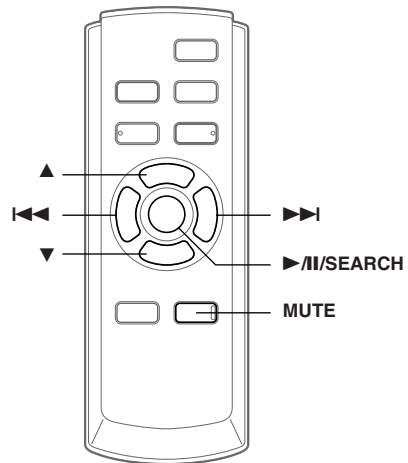

Cambio de la fuente de cada monitor (función **VIDEO SOURCE SELECT**)

Si se conecta la caja de expansión opcional (VPE-S431), puede conectar hasta 2 monitores traseros externos. La fuente se cambia entre el monitor frontal externo y el monitor trasero externo utilizando la función **VIDEO SOURCE SELECT**.

- 1 Pulse y mantenga presionado **MUTE** durante, al menos, 2 segundos.
Se muestra la ventana **SETUP**.
- 2 Pulse **▲** o **▼** para seleccionar **VIDEO SOURCE SEL**.
- 3 Pulse **▶/II/SEARCH** o **▶▶I**.
Aparecerá la pantalla **VIDEO SOURCE SEL**.
- 4 Pulse **▲** o **▼** para seleccionar el monitor desde el que se ajusta la fuente de **FRONT/ REAR 1/REAR 2**.

FRONT: Monitor frontal externo
REAR 1: Monitor trasero externo conectado a la toma AUX OUT1 de la caja de expansión opcional (VPE-S431).
REAR 2: Monitor trasero externo conectado a la toma AUX OUT2 de la caja de expansión opcional (VPE-S431).
- 5 Pulse **◀◀** o **▶▶I** para seleccionar la fuente deseada.
- 6 Para volver a la pantalla de configuración, seleccione **RETURN** y pulse **▶/II/SEARCH** o **◀◀**. Para finalizar el ajuste, pulse y mantenga presionado **MUTE** durante, al menos, 2 segundos.

- Es necesario utilizar la caja de expansión opcional (VPE-S431) para conectar un monitor trasero externo.
- REAR 1/REAR 2 se pueden ajustar cuando "Ajuste de la salida del monitor trasero externo" (página 9) esté activado.
- Si la fuente de REAR 1/REAR 2 está definida en NAVIGATION, aunque el nombre de la fuente del monitor trasero aparezca como DVD, la pantalla de navegación es la salida.

Cambio de función del sensor remoto

Se puede cambiar el sensor remoto del monitor externo, si lo desea.

1 Pulse ▲ o ▼ en la pantalla de configuración y seleccione REMOTE CONTROL SEL.

2 Pulse ◀◀ o ▶▶ y seleccione el monitor con ayuda del mando a distancia.

Se cambia el monitor con prioridad sobre el funcionamiento del mando a distancia.

FRONT: El sensor del mando a distancia de esta unidad funciona.

REAR-1: El sensor remoto del monitor trasero externo conectado a la toma AUX OUT1 de la caja de expansión opcional (VPE-S431) está operativo y el mando a distancia únicamente controla la fuente seleccionada para esta terminal.

REAR-2: El sensor remoto del monitor trasero externo conectado a la toma AUX OUT2 de la caja de expansión opcional (VPE-S431) está operativo y el mando a distancia únicamente controla la fuente seleccionada para esta terminal.

3 Para finalizar el ajuste, pulse y mantenga presionado MUTE durante, al menos, 2 segundos.

- REAR-1/REAR-2 se pueden ajustar cuando se conecta la caja de expansión externa (VPE-S431).
- Si ha ajustado REAR-1 o REAR-2, no es posible operar el DVD desde el mando a distancia suministrado con la unidad.

Configuración

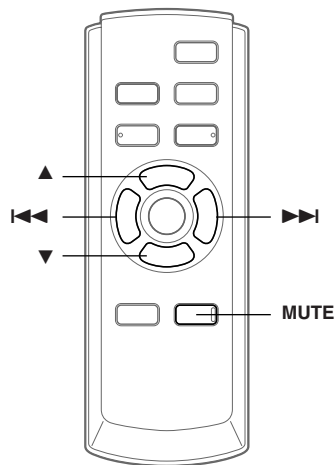

Operación de configuración

Para mostrar la pantalla de modo SETUP:

Para ver una fuente de vídeo, el vehículo deberá estar aparcado y con la llave de contacto en posición ACC u ON. Para ello, siga este procedimiento.

1. Detenga completamente su vehículo en un lugar seguro. Eche el freno de mano.
2. Siga presionando el freno de pie, suelte el freno de mano y vuelva a echarlo.
3. Con el freno de mano echado por segunda vez, suelte el freno de pie.

- En vehículos de transmisión automática, ponga la palanca de transmisión en posición Park.

El sistema de bloqueo para el funcionamiento SETUP ha quedado liberado. Al echar el freno de mano se reactivará el modo SETUP, siempre que la llave de contacto no esté en la posición OFF. No es necesario repetir el procedimiento anterior (pasos 1 a 3) de "Para mostrar la pantalla de modo SETUP".

Cada vez que coloque la llave de contacto en la posición OFF, deberá efectuar el procedimiento de "Para mostrar la pantalla de modo SETUP".

Los siguientes pasos (1-4) representan operaciones comunes de cada "elemento de configuración" del proceso. Consulte la sección correspondiente para obtener más información.

1 Pulse y mantenga presionado MUTE durante, al menos, 2 segundos.

Se muestra la ventana SETUP.

2 Seleccione el elemento de configuración que desee pulsando ▲ o ▼.

Continuación

Elemento de configuración:

NAV. ↔ NAV. MIX LEVEL ↔ DISPLAY-TYPE SEL. ↔ VOLUME LEVEL ↔ CAMERA-IN ↔ REMOTE CONTROL SEL.* ↔ VIDEO SOURCE SEL.* ↔ AUX IN-1 (2, 3) ↔ AUX IN-1 (2, 3) NAME ↔ AUX IN-1 (2, 3) LEVEL ↔ MONITOR OUT-1 ↔ MONITOR OUT-2 ↔ IN-INT MUTE ↔ VISUALIZER SEL. ↔ PLAY MODE ↔ AUTO SCROLL ↔ BACKGROUND SEL. ↔ DEMO ↔ NAV.

* Consulte la sección "Cambio de la fuente de cada monitor (función VIDEO SOURCE SELECT)" (página 6).

3 Si pulsa ◀◀ o ▶▶, los ajustes se modificarán.

4 Para finalizar el ajuste, pulse y mantenga presionado **MUTE** durante, al menos, 2 segundos.

Configuración del modo de navegación

Al conectar un dispositivo de navegación opcional, active (ON) el modo de navegación.

Elemento de configuración: NAV.

Opciones de configuración: OFF / ON

- ON: Se muestra la fuente Navegación.
OFF: No se muestra la fuente Navegación. Los parámetros de configuración relacionados con la navegación no pueden modificarse desde esta unidad.

Configuración del modo de interrupción de audio de navegación

Con el sistema de navegación de Alpine conectado al VPA-B211A, la voz del sistema de navegación puede interferir con el sonido de la reproducción de DVD o CD.

Es posible ajustar el nivel del volumen de la voz del sistema.

Elemento de configuración: NAV. MIX LEVEL

Opciones de configuración: OFF, +1 to +15

- Con NAV. activado, se puede realizar el ajuste. Consulte la sección "Configuración del modo de navegación" (en esta página).

Ajuste del tipo de visualización

Según el monitor externo, es posible que la pantalla no se visualice correctamente. Si es el caso, cambie el tipo.

Elemento de configuración: DISPLAY-TYPE SEL.

Opciones de configuración: TYPE1 / TYPE2

Ajuste del nivel de volumen

Es posible ajustar el nivel del volumen para cada fuente.

Elemento de configuración: VOLUME LEVEL

Opciones de configuración: LOW / MID / HIGH

- El nivel de sonido aumenta según la siguiente secuencia: LOW → MID → HIGH.

Ajuste de la cámara trasera

Si está conectada la cámara trasera, las imágenes captadas por ella se muestran en pantalla.

Elemento de configuración: CAMERA-IN

Opciones de configuración: OFF / ON

- ON: Cuando se da marcha atrás (R), la imagen de la cámara trasera aparece en pantalla.
OFF: No se muestran las imágenes de la cámara trasera.

- Al cambiar a marcha atrás (R), se muestran las imágenes captadas por la cámara trasera. Esta función sólo es operativa si se ha conectado correctamente el cable de marcha atrás.

Configuración del modo AUX

Elemento de configuración: AUX IN-1 to 3

Opciones de configuración: OFF / ON

- OFF: No se muestra la fuente AUX.
ON: Se muestra la fuente AUX.

- OFF no se muestra si hay conectado un reproductor de DVD o un cambiador de DVD opcional.
- AUX-IN 3 se puede ajustar cuando se conecta la caja de expansión externa (VPE-S431).

Asignación de nombres a dispositivos externos

Si hay más de un dispositivo externo conectado, se puede asignar un nombre a dichos dispositivos (hasta un máximo de 3).

Elemento de configuración: AUX IN-1 to 3 NAME

Opciones de configuración: AUX-1 (2, 3) / VCR / GAME-1, 2 / TV* / EXT-DVD

* Si conecta una TV opcional, ajuste la unidad en TV. Consulte la sección "Funcionamiento como TV" (página 18).

- En lugar del nombre de fuente AUX se muestra el nombre de fuente seleccionado.

Ajuste del nivel de audio de entrada externo

Elemento de configuración: AUX IN-1 to 3 LEVEL

Opciones de configuración: LOW / HIGH

- LOW: Disminuye el nivel de audio de entrada externo
HIGH: Aumenta el nivel de audio de entrada externo

Ajuste de la salida del monitor trasero externo

Ajústelo en ON cuando utilice el monitor trasero externo.

Elemento de configuración: **MONITOR OUT-1, 2**

Opciones de configuración: **OFF / ON**

- ON: Si se activa (ON) el monitor trasero externo conectado se puede utilizar el control remoto.
- OFF: Si MONITOR OUT-1 o 2 está ajustado en OFF, la función VIDEO SOURCE SELECT sólo se podrá establecer para un monitor.

- Cuando está conectada la caja de expansión opcional (VPE-S431), el ajuste puede realizarse.

Configuración del modo de interrupción de dispositivo externo

Si hay conectado un dispositivo KCA-410C (Versatile Link Terminal) de Alpine al VPA-B211A, se podrá interrumpir la fuente de audio actual mediante una fuente auxiliar. Por ejemplo, puede oír la guía de voz de su sistema de navegación incluso durante la reproducción de un CD o DVD. El reproductor de CD/DVD se silenciará automáticamente durante el funcionamiento de la guía de voz. Si desea más detalles, consulte el manual de KCA-410C.

Elemento de configuración: **IN-INT. MUTE**

Opciones de configuración: **OFF / ON**

- OFF: Se reproduce el sonido en modo de interrupción.
- ON: No se reproduce el sonido en modo de interrupción.

- El dispositivo auxiliar conectado deberá disponer de un cable de interrupción con un activador negativo para que esta función pueda activarse automáticamente. En caso contrario, será necesario agregar un conmutador independiente para hacer el cambio de forma manual.

Ajuste de la pantalla del modo VISUALIZER

Ajuste VISUALIZER según desee. Si no está ajustado en OFF, es posible ver VISUALIZER en el monitor trasero. Al seleccionar la opción SCAN, la pantalla muestra una serie continua de 6 imágenes, una detrás de otra.

Elemento de configuración: **VISUALIZER SEL.**

Opciones de configuración: **MODE-1 to MODE-6 / SCAN / OFF**

- Cuando está conectada la caja de expansión opcional (VPE-S431), el ajuste VISUALIZER puede realizarse.
- Para mostrar VISUALIZER en el monitor trasero, consulte "Cambio de la fuente de cada monitor (función VIDEO SOURCE SELECT)" (página 6) y ajuste las fuentes REAR 1 y REAR 2 en VISUALIZER.

Reproducción de datos MP3/WMA

En discos que contienen datos de CD y MP3/WMA.

Elemento de configuración: **PLAY MODE**

Opciones de configuración: **CD-DA / CD/MP3**

- CD: Reproduce únicamente datos de CD de discos que contengan tanto datos de CD como datos MP3/WMA.
- MP3: Es posible reproducir datos de CD y pistas MP3/WMA.

- Realice este ajuste antes de introducir un disco. Si ya ha insertado un disco, realice el ajuste cuando lo haya extraído. Si utiliza un cambiador de MP3, deberá cambiar los discos.

Configuración del desplazamiento

La visualización de desplazamiento está disponible si se introducen títulos en el disco. También se activa la visualización de desplazamiento de textos de CD, nombres de carpetas, nombres de archivos e información de etiquetas.

Elemento de configuración: **AUTO SCROLL**

Opciones de configuración: **AUTO / MANUAL**

- AUTO: Activa el modo de desplazamiento AUTO. La visualización de desplazamiento se repite mientras esté activado el modo.
- MANUAL: Desactiva el modo de desplazamiento AUTO. Se puede visualizar el desplazamiento una vez que se cambie la pista.

Cambio de las texturas de fondo

Puede seleccionar las texturas de fondo de la pantalla de configuración entre 4 tipos distintos.

Elemento de configuración: **BACKGROUND SEL.**

Opciones de configuración: **TYPE1 to 4**

Función de demostración

Esta unidad cuenta con una función de demostración que muestra las operaciones básicas de las fuentes correspondientes en la pantalla.

Elemento de configuración: **DEMO**

Opciones de configuración: **OFF / ON**

- ON: Activa el modo de demostración para mostrar las operaciones básicas.
- OFF: Desactiva el modo de demostración.

- La operación de demostración se repite automáticamente hasta que se desactiva la función.

Operaciones del DVD/ Vídeo CD (opcional)

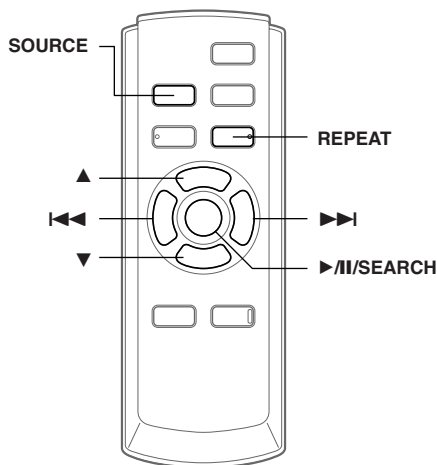

Las operaciones básicas de un reproductor/cambiador de DVD de ALPINE compatible con Ai-NET se pueden realizar desde el mando a distancia suministrado con la unidad. Consulte el Manual de usuario del reproductor/cambiador de DVD conectado.

Reproducción de DVD/CD de vídeo

⚠ ADVERTENCIA

Es peligroso (y, en ciertos países, ilegal) que el conductor mire la DVD/TV/vídeo mientras conduce el vehículo. Podría distraer su atención y provocar un accidente.

Instale correctamente el VPA-B211A de forma que el conductor no pueda ver la DVD/TV/vídeo a menos que el vehículo esté detenido y el freno de mano echado.

Si el VPA-B211A no se instala correctamente, el conductor podrá ver la DVD/TV/vídeo mientras conduce y su atención quedará perturbada, lo que puede provocar un accidente. El conductor y otras personas pueden resultar gravemente heridos.

Para mostrar la pantalla de modo DVD

Para ver una fuente de vídeo, el vehículo deberá estar aparcado y con la llave de contacto en posición ACC u ON. Para ello, siga este procedimiento.

1. Presione el freno de pie para detener completamente su vehículo en un lugar seguro. Eche el freno de mano.
2. Siga presionando el freno de pie, suelte el freno de mano y vuelva a echarlo.
3. Mientras está echando el freno de mano por segunda vez, suelte el freno de pie.

- En vehículos de transmisión automática, ponga la palanca de transmisión en posición Park.

El sistema de bloqueo para el funcionamiento del modo DVD ha quedado liberado. Al echar el freno de mano se reactivará el modo DVD, siempre que la llave de contacto no esté en la posición OFF. No es necesario repetir el procedimiento anterior (pasos 1 a 3) de "Para mostrar la pantalla de modo DVD".

Cada vez que coloque la llave de contacto en la posición OFF, deberá efectuar el procedimiento de "Para mostrar la pantalla de modo DVD".

- Si intenta activar el dispositivo auxiliar mientras conduce, se mostrará en la pantalla la advertencia **PICTURE OFF FOR YOUR SAFETY** (pantalla desactivada por su seguridad).

1 Pulse **SOURCE** para activar el modo DVD.

Se inicia la reproducción.

2 Pulse **▲** o **▼** para seleccionar un disco (con el cambiador de DVD conectado).

Avance rápido/retroceso rápido

1 Durante la reproducción presione **◀◀** (retroceso rápido) o **▶▶** (avance rápido) y manténgalo presionado.

2 Libere **◀◀** o **▶▶** para volver a la reproducción normal.

Búsqueda del inicio de capítulos o pistas

Durante la reproducción presione **◀◀** o **▶▶**.

El capítulo/pista cambia cada vez que se presiona el botón y comienza la reproducción del capítulo/pista seleccionados.

▶▶: Presione este botón para dar comienzo a la reproducción desde el principio del capítulo o pista siguiente.

◀◀: Presione este botón para comenzar la reproducción desde el principio del capítulo o pista actual.

- Algunos DVDs no tienen capítulos.

Explicación suplementaria

Los "capítulos" son divisiones de las películas o selecciones musicales de los DVDs.

Las "pistas" son divisiones de las películas o selecciones musicales de los CDs de vídeo o de música.

Reproducción de cuadros congelados (pausa)

- 1 Durante la reproducción presione **▶/II/SEARCH**.
- 2 Presione **▶/II/SEARCH** para reanudar la reproducción.

Repetición de reproducción de capítulo/pista/título

Utilice esta función para reproducir los títulos, capítulos o pistas del disco repetidamente.

Durante la reproducción, presione REPEAT.

El modo de repetición cambia cada vez que se presione el botón.

DVD

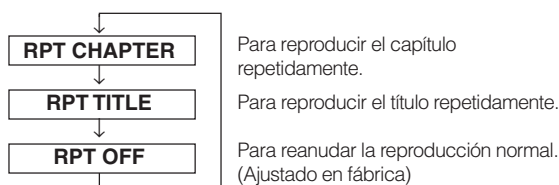

VIDEO CD

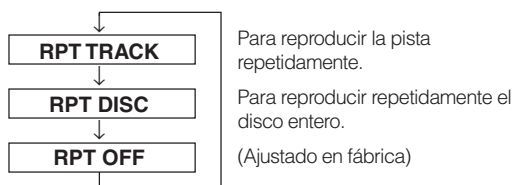

- Los modos de repetición de pista/disco no se pueden utilizar en CDs de vídeo con control de reproducción (PBC).
- En algunos discos no se puede cambiar el modo de repetición.

Operaciones de CD/MP3/WMA (opcional)

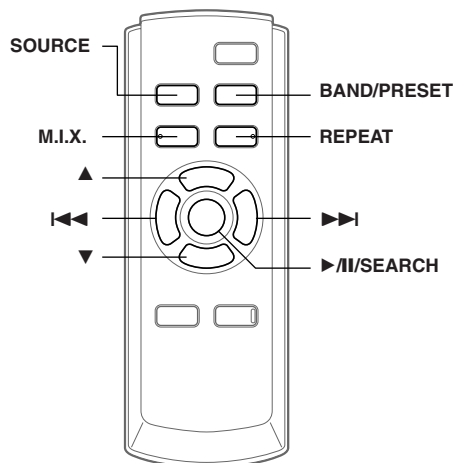

Reproducción de CD/MP3/WMA

- 1 Pulse **SOURCE** para activar el modo CD.
- 2 Pulse **▲** o **▼** para seleccionar un disco (Si se ha conectado un cambiador).
- 3 Pulse **◀◀** o **▶▶** para seleccionar la pista deseada.

Para volver al principio de la pista actual:

Presione **◀◀**.

Retroceso rápido:

Mantenga pulsado **◀◀**.

Para avanzar hasta el principio de la pista siguiente:

Presione **▶▶**.

Avance rápido:

Mantenga pulsado **▶▶**.

- 4 Para poner la reproducción en pausa pulse **▶/II/SEARCH**.

Si vuelve a pulsar **▶/II/SEARCH** volverá a activarse la reproducción.

- Durante la reproducción, podrá consultar cualquier información relativa a la lectura del CD (número de pista, TEXT, etc.) en el monitor.
- Durante la reproducción, se puede consultar la información de lectura de MP3/WMA (número de carpeta, número de fichero, información de la etiqueta, etc.) en el monitor.
- El indicador de MP3/WMA se ilumina durante la reproducción de MP3/WMA.
- Aparece el mensaje "NO SUPPORT" cuando la información textual no se puede mostrar en el VPA-B211A.
- El cambiador de DVD (opcional) se puede controlar de la misma forma que el cambiador de CD.

Continuación

- Si utiliza dos cambiadores, debe recurrir al dispositivo KCA-410C (Versatile Link Terminal). En este caso, pulse **BAND/PRESET** para seleccionar el modo cambiador.
- Si el modelo HDA-5460 está conectado a la unidad, se pueden realizar ciertas operaciones con ella (por ejemplo, cambiar la fuente, seleccionar el archivo pulsando los botones arriba o abajo, etc.).

Visualización de reproducción de MP3/WMA

El número de disco, de carpeta y de archivo se muestra tal como se describe a continuación.

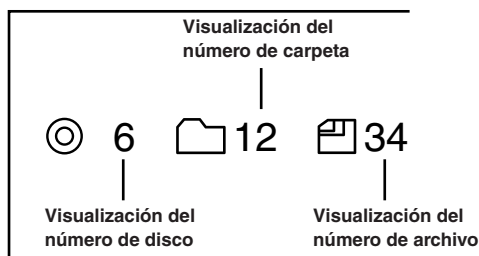

Búsqueda de carpetas/archivos

Puede ver los nombres de las carpetas/ archivos y seleccionar la carpeta o archivo que desee reproducir.

1 Pulse y mantenga presionado **▶/II/SEARCH** durante, al menos, 2 segundos durante la reproducción.

Aparecerá la lista de nombres de las carpetas.

2 Pulse **▲** o **▼** para seleccionar la carpeta deseada.

3 Pulse **▶/II/SEARCH** para reproducir el primer archivo de la carpeta seleccionada.

Para buscar un archivo en la lista de reproducción seleccionada

- Una vez seleccionada la carpeta en el paso 2, pulse **▶▶I** o **TITLE** para cambiar al modo de búsqueda de archivos de la carpeta seleccionada.
 - Si hay algunos nombres de archivo en la carpeta, **»»** se mostrará.
 - Pulse **▲** o **▼** para seleccionar un archivo y pulse **▶/II/SEARCH** o **▶▶I**. Se reproducirá el archivo seleccionado.
- Para cancelar el modo de búsqueda de nombres de carpetas, pulse y mantenga presionado **▶/II/SEARCH** durante, al menos, 2 segundos.
 - Se muestra "ROOT" para las carpetas que no tengan nombre de carpeta.
 - Mientras esté en modo de búsqueda de nombres de archivos, pulse **◀◀I** o **TITLE** para cambiar al modo de búsqueda de nombres de carpetas.

M.I.X. (Reproducción aleatoria)

Presione M.I.X. en el modo de reproducción o pausa.

El modo de M.I.X. cambia cada vez que se presione el botón.

Modo de disco (CD):

M.I.X. → M.I.X. ALL* → (off) → M.I.X.

- M.I.X. : Las pistas se reproducen en secuencia aleatoria.
- M.I.X. ALL : En este modo, las canciones de todos los discos en el cargador actual se incluirán en la reproducción de secuencia aleatoria.

* Si hay conectado un cambiador de discos compactos equipado con la función All M.I.X.

Modo MP3/WMA:

M.I.X. FOLDER → M.I.X. → (off) → M.I.X. FOLDER

- M.I.X. FOLDER : Sólo se reproducen en secuencia aleatoria los archivos incluidos en una carpeta.
- M.I.X. : Todos los archivos de un disco se reproducen aleatoriamente y la reproducción pasa al siguiente disco.

Pulse M.I.X. de nuevo y seleccione "desactivar" para desactivar el modo de M.I.X.

Repetición de reproducción

Durante la reproducción, presione REPEAT.

El modo de repetición cambia cada vez que se presione el botón.

Modo de disco (CD):

REPEAT → REPEAT ALL** → (off) → REPEAT

- REPEAT : Sólo se reproduce varias veces una pista.
- REPEAT ALL : Se repite varias veces un disco.

Modo MP3/WMA:

REPEAT → REPEAT FOLDER → REPEAT ALL** → (off) → REPEAT

- REPEAT : Sólo se reproduce varias veces un archivo.
- REPEAT FOLDER: Sólo se reproducen en modo de repetición los archivos incluidos en una carpeta.
- REPEAT ALL : Se repite varias veces un disco.

** Si se ha conectado un cambiador.

Pulse REPEAT de nuevo y seleccione OFF para desactivar la reproducción en modo de repetición.

Operación del receptor de radio SAT (Opcional)

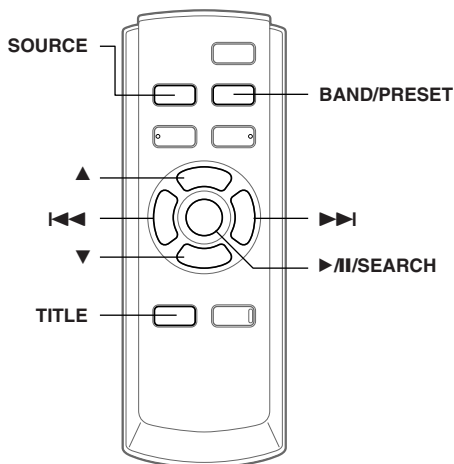

Receptor SAT: Receptor XM o SIRIUS

Cuando está conectada una caja de receptor XM o SIRIUS opcional mediante el bus Ai-NET, se pueden llevar a cabo las operaciones siguientes. Sin embargo no se pueden conectar el mismo tiempo el receptor XM y el receptor SIRIUS.

Recepción de los canales con el receptor de radio SAT

Acerca de SAT Radio

Satellite Radio* es la nueva generación de entretenimiento de audio, con más de 100 canales digitales de audio. Por una pequeña cuota mensual, los suscriptores pueden escuchar música absolutamente nítida, deportes, noticias y hablar a largas distancias vía satélite. Para obtener información adicional, visite el sitio Web de XM en www.xmradio.com, o el sitio Web de SIRIUS en www.sirius.com.

Para recibir radio por satélite, se necesita el sintonizador de radio por satélite XM Direct™ o SIRIUS que se vende por separado y un adaptador de interfaz Ai-NET adecuado. Para obtener más información, consulte a su distribuidor ALPINE más cercano.

* XM y los logotipos correspondientes son marcas registradas de XM Satellite Radio Inc.

* SIRIUS y sus logotipos respectivos son marcas comerciales de SIRIUS Satellite Radio Inc.

• Los controles del receptor SAT en el VPA-B211A sólo funcionan cuando está conectado un receptor SAT.

- 1 Pulse **SOURCE** para seleccionar el modo radio SAT.
- 2 Presione **BAND/PRESET** para seleccionar una de las tres bandas de radio por satélite memorizadas.

Cada pulsación cambia la banda:

Modo XM:
XM1 → XM2 → XM3 → XM1

Modo SIRIUS:
SIRIUS1 → SIRIUS2 → SIRIUS3 → SIRIUS1

- 3 Pulse **II/SEARCH** para seleccionar **CH NAME** o **CH NO.**

CH NO. → CH NAME → CATEGORY → CH NO.

CH NO. : Sintonía por número de canal

CH NAME : Sintonía por nombre de canal

- 4 Pulse **◀◀** o **▶▶** para seleccionar el canal que desee.

Si se mantienen pulsados **◀◀** o **▶▶**, los canales cambiarán de forma continua.

- Puede seleccionar directamente un canal de radio SAT mediante las teclas numéricas del mando a distancia opcional (RUE-4190).

1 En el modo de radio XM o SIRIUS, introduzca el número del canal que desea seleccionar con las teclas numéricas del mando a distancia.

2 Pulse **ENTER** en el mando a distancia antes de que transcurran 5 segundos para recibir el canal.

Si el número del canal tiene 3 dígitos, el canal se recibirá inmediatamente después de introducir su número.

Sintonía de programas clasificados

Es posible escuchar programas clasificados en un mismo grupo, uno detrás del otro.

- 1 En modo XM o SIRIUS, pulse **II/SEARCH** para seleccionar el modo **CATEGORÍA**.

CH NO. → CH NAME → CATEGORY → CH NO.

- 2 Pulse **◀◀** o **▶▶** para seleccionar la categoría que desee.

Si se mantienen pulsados **◀◀** o **▶▶**, los canales cambiarán de forma continua.

Se sintoniza el primer canal de la categoría seleccionada.

Comprobación del número ID de radio SAT

Para suscribirse a la programación de SAT Radio es preciso tener un número de ID de radio exclusivo. Las radios XM o SIRIUS de otros fabricantes incluyen este número.

Esta secuencia alfanumérica contiene 8 caracteres (radio XM) o 12 caracteres (radio SIRIUS). Aparece impresa en una etiqueta sobre el receptor de satélite.

También puede mostrarse en la pantalla de VPA-B211A de la siguiente forma.

- 1 Pulse **II/SEARCH** para seleccionar **CH NO.**
- 2 Mientras recibe la banda, pulse **◀◀** o **▶▶** para seleccionar el canal "0".
La unidad muestra el número de ID.
- 3 Para cancelar la presentación del número de ID, ajuste el canal en un número que no sea "0".

• No puede utilizar "O", "S", "I" o "F" para el número de ID (Receptor de radio XM solamente).

• Busque el número de ID impreso en la etiqueta en el paquete del receptor de radio SAT de otro fabricante.

Memorización de canales

- 1 Pulse **BAND/PRESET** para seleccionar la banda que quiere almacenar.
- 2 Tras sintonizar el canal que desee, pulse y mantenga presionado **BAND/PRESET** durante, al menos, 2 segundos para activar el modo de memoria.
El nombre de memorización parpadeará en el visualizador.
- 3 Dentro de los 5 segundos siguientes, pulse **▲** o **▼** para seleccionar el número de presintonía.
- 4 Pulse y mantenga pulsado el botón **BAND/PRESET** durante, al menos, 2 segundos en la ubicación en la que desea almacenar el canal.
El canal seleccionada se almacena.
- 5 Repita el procedimiento para almacenar hasta 5 canales más en la misma banda.

- Para utilizar este procedimiento para otras bandas, simplemente seleccione la banda que desee y repita el procedimiento.
- Es posible almacenar un total de 18 canales en la memoria (6 canales para cada banda, XM1, XM2 y XM3 o SIRIUS1, SIRIUS2 y SIRIUS3).
- Si almacena una emisora en una posición de memoria que ya contiene un canal, el canal actual se borra y se sustituye por el nuevo.

Recepción de canales de almacenadas

- 1 Pulse **BAND/PRESET** para seleccionar la banda deseada.
- 2 Pulse **▲** o **▼** de canales que contenga la emisora vía satélite que desee.

Función de búsqueda por canal o categoría

Es posible buscar programas mediante el nombre de canal o la categoría.

- 1 Pulse y mantenga pulsado **►/II/SEARCH** durante, al menos, 2 segundos en modo XM o SIRIUS.
La lista de categorías se mostrará.
 - 2 Pulse **▲** o **▼** para seleccionar la categoría que desee.
 - 3 Pulse **►/II/SEARCH** para recibir la categoría seleccionada.
- Si mantiene presionado **►/II/SEARCH** durante al menos 2 segundos, se cancelará el modo de búsqueda por categoría.

Para buscar un canal en la categoría seleccionada

- 1 Una vez seleccionada la categoría en el paso 2, pulse **►►** para cambiar al modo de búsqueda del canal de categoría seleccionada.
 - 2 Pulse **▲** o **▼** para seleccionar el nombre de canal que desee.
 - 3 Pulse **►/II/SEARCH** o **►►** para mostrar el nombre de canal que ha seleccionado.
- Si mantiene presionado **►/II/SEARCH** durante al menos 2 segundos, se cancelará el modo de búsqueda por canal.

Cambio de la indicación

La información de texto, como el nombre de emisora, nombre/característica del artista, título de canción/programa, está disponible con cada emisora XM o SIRIUS. La unidad puede mostrar esta información de texto como se explica a continuación.

En el modo XM o SIRIUS, pulse **TITLE**.

Cada vez que se pulsa este botón, el visualizador cambia de la siguiente forma.

Nombre del canal/categoría → Nombre de título/
intérprete → Información*1 → Campo de datos
auxiliares*2 → Nombre del canal/categoría

*1 El número de canal, la categoría, el título, etc., se muestran en una única pantalla.

*2 Modo XM solamente: El visualizador de información aparece.

Funcionamiento con iPod™ (opcional)

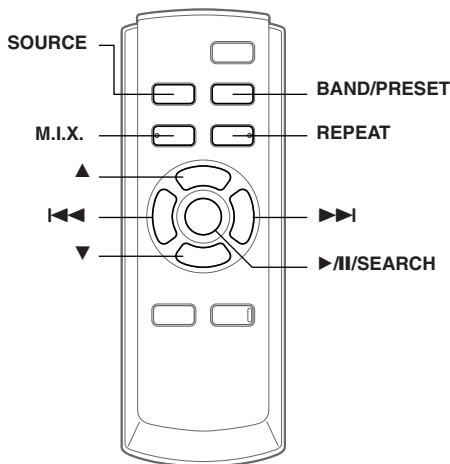

Todos los iPod™ o iPod™ mini se pueden controlar desde el VPA-B211A si se conectan a un adaptador de interfaz opcional Alpine para iPod™ (KCA-420i). Mientras esté conectado al VPA-B211A, ya no se podrá realizar ninguna operación desde el iPod™.

- Para obtener más información, consulte el Manual de Operación del adaptador conectado (KCA-420i).
- Para cada función, consulte la documentación del reproductor iPod.

Reproducción

- 1 Pulse **SOURCE** para cambiar al modo iPod.
- 2 Pulse **◀◀** o **▶▶** para seleccionar la canción deseada.

Para volver al principio de la canción actual:

Pulse **◀◀**.

Retroceso rápido:

Mantenga pulsado **◀◀**.

Para avanzar hasta el principio de la canción siguiente:

Pulse **▶▶**.

Avance rápido:

Mantenga pulsado **▶▶**.

- 3 Para poner la reproducción en pausa pulse **►/II/SEARCH**.

Si vuelve a pulsar **►/II/SEARCH**, la reproducción volverá a activarse.

- Si el reproductor iPod se conecta al adaptador durante la reproducción de una canción, dicha pista seguirá reproduciéndose después de efectuar la conexión.
- Si utiliza el reproductor iPod con un cambiador, deberá utilizar el Versatile Link Terminal (KCA-410C). En este caso, pulse **BAND/PRESET** para seleccionar el modo del cambiador aplicable al reproductor iPod.
- Sólo se pueden mostrar caracteres alfanuméricos (ISO-8859-1).
- Si el nombre del artista, álbum o canción creados en iTunes tiene demasiados caracteres, es posible que no se reproduzcan las canciones cuando estén conectadas al adaptador. Por este motivo, se recomienda un máximo de 250 caracteres. El número máximo de caracteres para esta unidad es de 64.

- Es posible que algunos caracteres no se visualicen correctamente.
- Aparece el mensaje "NO SUPPORT" cuando la información textual no se puede mostrar en el VPA-B211A.

Búsqueda de la canción deseada

Encontrar el archivo deseado en un iPod que contenga varios cientos o miles de archivos puede suponer un problema. VPA-B211A ofrece un amplio abanico de funciones de búsqueda para facilitar esta tarea.

- Si todas las canciones almacenadas en el reproductor iPod están asociadas a una lista de reproducción, mejorará el acceso a todas ellas.

Búsqueda por una lista de reproducción

- 1 Pulse y mantenga presionado **►/II/SEARCH** durante, al menos, 2 segundos. Aparece la pantalla de selección del modo de búsqueda.
- 2 Pulse **▲** o **▼** para seleccionar **PLAYLIST SEARCH** y, después, pulse **►/II/SEARCH**.
- 3*¹ Pulse **▲** o **▼** y, después, seleccione una lista de reproducción.
- 4 Pulse **►/II/SEARCH** para reproducir una lista de reproducción seleccionada.

Para buscar una canción en la lista de reproducción seleccionada

1 Una vez seleccionada la lista de reproducción en el paso 3*¹, pulse **▶▶** para cambiar al modo de búsqueda de canciones de la lista de reproducción seleccionada.

- Si hay alguna lista de nombres de canciones en la lista de reproducción, **>>>** se mostrará.

2 Pulse **▲** o **▼** para seleccionar una canción y pulse **►/II/SEARCH** o **▶▶**. Se reproducirá la canción seleccionada.

- Si selecciona "iPod name" en el paso 3*¹, se reproducirán todas las canciones del iPod.
- Al pulsar **◀◀** se vuelve a la pantalla de selección del modo de búsqueda.
- Para cancelar el modo de búsqueda, pulse y mantenga presionado **►/II/SEARCH** durante, al menos, 2 segundos.

Búsqueda por nombre de artista

- 1 Pulse y mantenga presionado **►/II/SEARCH** durante, al menos, 2 segundos. Aparece la pantalla de selección del modo de búsqueda.
- 2 Pulse **▲** o **▼** para seleccionar **ARTIST SEARCH** y, después, pulse **►/II/SEARCH**.
- 3*² Pulse **▲** o **▼** y, después, seleccione un artista.
- 4 Pulse **►/II/SEARCH** para reproducir todas las canciones del artista seleccionado.

Continuación

Para buscar un álbum del artista seleccionado

- 1 Una vez seleccionado el artista en el paso 3^{*2}, pulse ►►► para cambiar al modo de búsqueda de álbumes del artista seleccionado.
 - Si hay una lista de álbumes del artista, ►► se mostrará.
 - Seleccione ALL y pulse ►►► para cambiar al modo de búsqueda de álbumes para todos los álbumes.
- 2^{*3} Pulse ▲ o ▼ para seleccionar un álbum.
- 3 Pulse ►||/SEARCH para reproducir todas las canciones del álbum seleccionado.

Para buscar una canción en el álbum seleccionado

- 1 Una vez seleccionado el álbum en el paso 2^{*3}, pulse ►►► para cambiar al modo de búsqueda de canciones del álbum seleccionado.
 - Si hay alguna lista de nombres de canciones en el álbum, ►► se mostrará.
 - Seleccione ALL y pulse ►►► para cambiar al modo de búsqueda de canciones para todas las canciones del artista seleccionado.
- 2 Pulse ▲ o ▼ para seleccionar una canción y pulse ►||/SEARCH o ►►►. Se reproducirá la canción seleccionada.
 - Si selecciona ALL en el paso 3^{*2}, se reproducirán todas las canciones del iPod.
 - Si selecciona ALL en el paso 2^{*3}, se reproducirán todas las canciones del artista seleccionado.
 - Al pulsar ◀◀ se vuelve a la pantalla de selección del modo de búsqueda.
 - Para cancelar el modo de búsqueda, pulse y mantenga presionado ►||/SEARCH durante, al menos, 2 segundos.

Búsqueda por nombre de álbum

1 Pulse y mantenga presionado ►||/SEARCH durante, al menos, 2 segundos.

Aparece la pantalla de selección del modo de búsqueda.

2 Pulse ▲ o ▼ para seleccionar ALBUM SEARCH y, después, pulse ►||/SEARCH.

3^{*4} Pulse ▲ o ▼ y, después, seleccione un álbum.

4 Pulse ►||/SEARCH para reproducir todas las canciones del álbum seleccionado.

Para buscar una canción en el álbum seleccionado

- 1 Una vez seleccionado el álbum en el paso 3^{*4}, pulse ►►► para cambiar al modo de búsqueda de canciones del álbum seleccionado.
 - Si hay alguna lista de nombres de canciones en el álbum, ►► se mostrará.
 - Seleccione ALL y pulse ►►► para cambiar al modo de búsqueda de canciones para todas las canciones del iPod.
- 2 Pulse ▲ o ▼ para seleccionar una canción y pulse ►||/SEARCH o ►►►. Se reproducirá la canción seleccionada.
 - Si selecciona ALL en el paso 3^{*4}, se reproducirán todas las canciones del iPod.
 - Al pulsar ◀◀ se vuelve a la pantalla de selección del modo de búsqueda.

- Para cancelar el modo de búsqueda, pulse y mantenga presionado ►||/SEARCH durante, al menos, 2 segundos.

Reproducción aleatoria (M.I.X.)

La función de reproducción aleatoria (Shuffle) del iPod se muestra como M.I.X. en el monitor.

Reproducir álbumes en forma aleatoria (M.I.X. ALBUMS):

Seleccione un álbum de forma aleatoria en el reproductor iPod y reproduzca las canciones del álbum en orden secuencial. Si se ha seleccionado una canción en uno de los modos de búsqueda de listas de reproducción o de artistas, antes de seleccionar Reproducir álbum en forma aleatoria, sólo se seleccionarán de forma aleatoria los álbumes de la lista de reproducción o del artista seleccionado. Las canciones del álbum se reproducirán secuencialmente.

Reproducir canciones en forma aleatoria (M.I.X. SONGS):

Todas las canciones del reproductor iPod se reproducirán en secuencia aleatoria. Si se ha seleccionado una canción en uno de los modos de búsqueda de listas de reproducción o de artistas antes de seleccionar Reproducir canción en forma aleatoria, sólo se reproducirán de forma aleatoria las canciones de la lista de reproducción, artista o álbum seleccionado.

1 Pulse M.I.X. en modo de reproducción o de pausa.

Las canciones se reproducirán en secuencia aleatoria.

M.I.X. ALBUMS → M.I.X. SONGS → (off) → M.I.X. ALBUMS

2 Para cancelar la reproducción M.I.X., seleccione (off) con el mismo procedimiento que se describió antes.

- Para obtener más información acerca del modo de búsqueda, consulte "Búsqueda de la canción deseada" (página 15).
- Si se ha seleccionado una canción en el modo de búsqueda por álbum antes de seleccionar la reproducción aleatoria (M.I.X.), las canciones no se reproducirán de forma aleatoria aunque se haya seleccionado Reproducir álbum en forma aleatoria.
- Si no se encuentra ningún álbum en la lista de reproducción, la reproducción aleatoria (M.I.X.) no funcionará aunque se haya seleccionado Reproducir álbum en forma aleatoria.

Modo de repetición

Con el reproductor iPod sólo está disponible la función Repetir Una.

Repetir Una: Una sólo canción se reproducirá repetidamente.

1 Pulse REPEAT para reproducir de forma repetida la pista en reproducción.

La canción se reproducirá en forma repetida.

REPEAT → (off) → REPEAT

2 Para cancelar el modo de repetición, seleccione (off) con el mismo procedimiento que se describió antes.

- Durante la reproducción en modo de repetición, no se podrán seleccionar más pistas pulsando ni tocando ◀◀ o ►►.

Sistema de navegación (opcional)

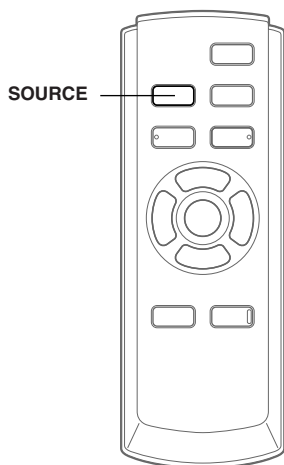

Dispositivo auxiliar (opcional)

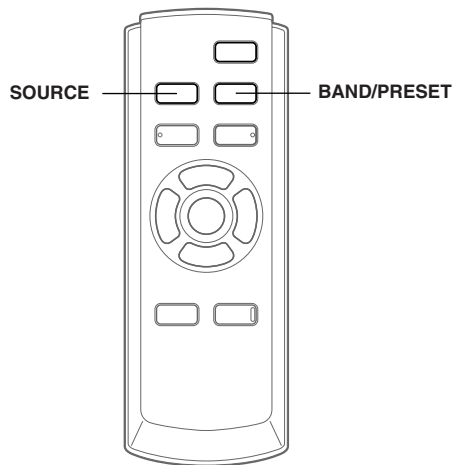

Cambio de la pantalla de navegación

Si hay conectado un sistema de navegación de Alpine (opcional) a la unidad, es posible ver la pantalla de navegación en el monitor.

1 Pulse **SOURCE** para activar el modo NAV.

Aparece la pantalla de navegación.

Esta operación se lleva a cabo mediante el mando a distancia de navegación suministrado.

Para obtener más información sobre la operación de navegación, consulte el manual del propietario del navegador.

- Para ajustar NAV, consulte “Configuración del modo de navegación” (página 8).

Manejo de dispositivos auxiliares

Para manejar los dispositivos conectados a los terminales AUX del VPA-B211A, siga el procedimiento descrito a continuación.

⚠ ADVERTENCIA

Es peligroso (y, en ciertos países, ilegal) que el conductor mire la TV/vídeo/DVD mientras conduce el vehículo. Podría distraer su atención y provocar un accidente.

Instale correctamente el VPA-B211A de forma que el conductor no pueda ver la TV/vídeo/DVD a menos que el vehículo esté detenido y el freno de mano echado.

Si el VPA-B211A no se instala correctamente, el conductor podrá ver la TV/vídeo/DVD mientras conduce y su atención quedará perturbada, lo que puede provocar un accidente. El conductor y otras personas pueden resultar gravemente heridos.

Para activar los dispositivos auxiliares:

Para ver una fuente de vídeo, el vehículo deberá estar aparcado y con la llave de contacto en posición ACC u ON. Para ello, siga este procedimiento.

1. Detenga completamente su vehículo en un lugar seguro. Eche el freno de mano.
2. Siga presionando el freno de pie, suelte el freno de mano y vuelva a echarlo.
3. Con el freno de mano echado por segunda vez, suelte el freno de pie.

- En vehículos de transmisión automática, ponga la palanca de transmisión en posición Park.

El sistema de bloqueo para el funcionamiento del modo AUX ha quedado liberado. Al echar el freno de mano se reactivará el modo AUX, siempre que la llave de contacto no esté en la posición OFF. No es necesario repetir el procedimiento anterior (pasos 1 a 3) de "Para activar los dispositivos auxiliares". Cada vez que desactive la llave de contacto, deberá llevar a cabo el procedimiento de dicho apartado.

- Si intenta activar el dispositivo auxiliar mientras conduce, se mostrará en la pantalla la advertencia **PICTURE OFF FOR YOUR SAFETY** (pantalla desactivada por su seguridad).

1 Pulse **SOURCE** para activar el modo AUX.

Aparece la pantalla de introducción externa.

2 Pulse **BAND/PRESET** para cambiar al modo AUX.^{*1}

AUX-1 → AUX-2 → AUX-3^{*2} → AUX-1

^{*1} AUX-1/AUX-3 se muestra si AUX IN está ajustado en ON en "Configuración del modo AUX" (página 8), o bien aparece el nombre que se le haya dado a la fuente en "Asignación de nombres a dispositivos externos" en la página 8.

^{*2} AUX-3 se muestra cuando se conecta la caja de expansión opcional (VPE-S431).

Funcionamiento como TV (opcional)

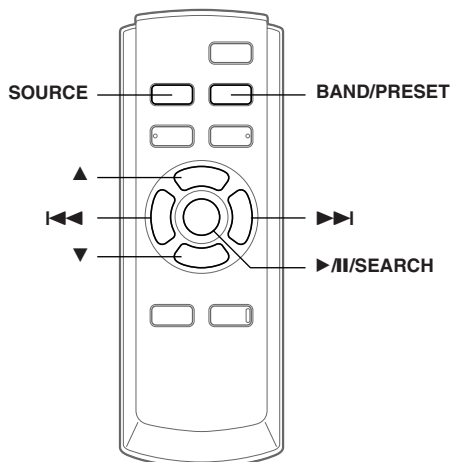

Al conectar a una unidad de TV de ALPINE (se vende por separado), puede recurrir al mando a distancia suministrado con el VPA-B211A para utilizar la TV. Ajuste AUX NAME en TV. Consulte la sección "Asignación de nombres a dispositivos externos" en la página 8.

- La TV está conectada a AUX IN-2.
- Con la caja de expansión opcional (VPE-S431) conectada, realice la conexión de TV a AUX IN-3.
- No olvide conectar esta unidad o la toma de salida del mando a distancia VPE-S431 a la toma de entrada del mando a distancia de la TV.

Funcionamiento de la unidad de TV

⚠ ADVERTENCIA

Es peligroso (y, en ciertos países, ilegal) que el conductor mire la TV mientras conduce el vehículo. Podría distraer su atención y provocar un accidente.

Instale correctamente el VPA-B211A de forma que el conductor no pueda ver la TV a menos que el vehículo esté detenido y el freno de mano echado.

Si el VPA-B211A no se instala correctamente, el conductor podrá ver la TV mientras conduce y su atención quedará perturbada, lo que puede provocar un accidente. El conductor y otras personas pueden resultar gravemente heridos.

Para activar la unidad TV:

Para ver una fuente de vídeo, el vehículo deberá estar aparcado y con la llave de contacto en posición ACC u ON. Para ello, siga este procedimiento.

1. Detenga completamente su vehículo en un lugar seguro. Eche el freno de mano.
2. Siga presionando el freno de pie, suelte el freno de mano y vuelva a echarlo.
3. Con el freno de mano echado por segunda vez, suelte el freno de pie.

- *En vehículos de transmisión automática, ponga la palanca de transmisión en posición Park.*

El sistema de bloqueo para el funcionamiento del modo TV ha quedado liberado. Al echar el freno de mano se reactivará el modo TV, siempre que la llave de contacto no esté en la posición OFF. No es necesario repetir el procedimiento anterior (pasos 1 a 3) de "Para activar la unidad TV".

Cada vez que desactive la llave de contacto, deberá llevar a cabo el procedimiento de la unidad TV.

- *Si intenta activar la unidad TV mientras conduce, se mostrará en la pantalla la advertencia PICTURE OFF FOR YOUR SAFETY (pantalla desactivada por su seguridad).*

1 Pulse **SOURCE** para activar el modo **AUX**.

2 Pulse **BAND/RESET** para seleccionar el modo **TV**.

AUX-1 → TV → AUX-1

Cuando VPE-S431 está conectado:

AUX-1 → AUX-2 → TV → AUX-1

3 Pulse **◀◀** o **▶▶** para buscar un canal ascendente o descendente.

- *Puede seleccionar directamente un canal TV mediante las teclas numéricas del mando a distancia opcional (RUE-4190).*

- 1 En el modo TV, introduzca el número del canal que desea seleccionar con las teclas numéricas del mando a distancia.
El canal se recibirá inmediatamente después de introducir su número.

Memorización automática de canales presintonizados

1 Pulse **▶/I/SEARCH**.

Comenzará la operación de presintonización automática.

Una vez concluida, aparecerá la lista de números de canales memorizados y se recibirá el primer canal memorizado automáticamente.

2 Para recibir un canal memorizado, pulse **▲** o **▼**.

Información

En caso de dificultad

Si surge algún problema, apáguelo y vuelva a encenderlo. Si la unidad sigue sin funcionar correctamente, compruebe las cuestiones que aparecen en la lista siguiente. Esta guía le ayudará a aislar el problema si la unidad no funciona. Por lo demás, asegúrese de que el resto del sistema está correctamente conectado y, de ser así, consulte con el proveedor Alpine.

Cuestiones básicas

En la pantalla no aparece ningún elemento o función.

- El vehículo tiene el contacto apagado.
 - Aunque la unidad esté conectada según las instrucciones, no funcionará si el contacto del vehículo está apagado.
- Cables de alimentación mal ajustados.
 - Compruebe los cables de alimentación.
- Fusible fundido.
 - Compruebe el fusible que está en la tapa de las pilas de la unidad; sustitúyalo en caso necesario.
- Mal funcionamiento del microordenador interno a causa de interferencias, etc.
 - Pulse el interruptor RESET con un bolígrafo u otro elemento puntiagudo.

No se oye ningún sonido o el sonido no es natural.

- Las conexiones no están bien realizadas o están sueltas.
 - Compruebe las conexiones y apriételas.

La pantalla está oscura.

- Las conexiones del DVD, del reproductor de CD o del sistema de navegación no están bien sujetas.
 - Compruebe las conexiones y apriételas.

El sistema de navegación no funciona.

- El sistema de navegación no está correctamente conectado.
 - Compruebe las conexiones del sistema de navegación y conecte los cables de forma correcta y firme.

El control remoto del monitor trasero no funciona.

- El VPE-S431 no está conectado.
 - Verifique que el VPE-S431 esté debidamente conectado (consulte la sección "Conexiones").
Compruebe que el cable no esté doblado en exceso.

Indicación para el cambiador de CD

HI-TEMP

- El cambiador del circuito protector se activa debido a una temperatura elevada.
 - El indicador desaparecerá cuando la temperatura vuelva a situarse dentro de la gama de funcionamiento.

ERROR01

- El cambiador de CD no funciona bien.
 - Consulte a su proveedor Alpine. Pulse el botón de expulsión del cargador y extraiga el cargador. Compruebe la indicación. Introduzca de nuevo el cargador. Si no se puede extraer el cargador, consulte a su proveedor Alpine.
- No es posible expulsar el cargador.
 - Pulse el botón de expulsión del cargador. Si la unidad no expulsa el cargador, consulte con su proveedor Alpine.

ERROR02

- Ha quedado un disco dentro del cambiador de CD.
 - Pulse el botón Eject para activar la función de expulsión. Cuando el cambiador de CD termine de ejecutar la función, introduzca un cargador de CD vacío en el cambiador de CD para que recoja el disco que quedó en el cambiador de CD.

NO MAGAZINE

- No hay ningún cargador en el cambiador de CD.
 - Introduzca un cargador.

NO DISC

- No se indica ningún disco.
 - Seleccione otro disco.

Indicación para el modo de receptor SAT

ANTENNA

- La antena XM o SIRIUS no está conectada al módulo de radio XM o SIRIUS.
 - Compruebe que el cable de antena XM o SIRIUS esté firmemente conectado al módulo de radio XM o SIRIUS.

UPDATING

(modo XM)

CALL 888-539-SIRIUS TO SUBSCRIBE

(modo SIRIUS)

- La radio se actualiza con el código de encriptación más reciente.
 - Espere hasta que el código de encriptación se actualice. Las emisoras 0 y 1 deben funcionar normalmente.

NO SIGNAL

(modo XM)

ACQUIRING

(modo SIRIUS)

- La señal XM o SIRIUS es demasiado débil en la ubicación actual.
 - Espere hasta que el automóvil llegue a un lugar donde se pueda recibir una señal más intensa.

LOADING

(modo XM)

ACQUIRING

(modo SIRIUS)

- La radio está recibiendo información de audio o programas.
 - Espere hasta que la radio haya recibido la información.

OFF AIR

(modo XM)

ACQUIRING

(modo SIRIUS))

- La emisora actualmente seleccionada ha dejado de emitir.
 - Seleccione otra emisora.

(modo XM)

INVALID CHANNEL

(modo SIRIUS)

- El usuario ha seleccionado un número de emisora que no existe o para el que no se dispone de suscripción.
 - La unidad volverá a la emisora previamente seleccionada.
- No existe nombre/característica de artista, título de canción/programa ni información adicional asociados a la emisora en ese momento.
 - No es preciso realizar ninguna acción.

Indicación del modo de iPod

NO iPod

- El iPod no está conectado.
 - Verifique que el reproductor iPod esté debidamente conectado.
 - Compruebe que el cable no esté doblado en exceso.
- El nivel de carga de la batería del reproductor iPod es bajo.
 - Consulte la documentación del reproductor iPod y cargue la batería.

NO SONG

- El reproductor iPod no contiene ninguna canción.
 - Descargue canciones en el reproductor iPod y conéctelo al KCA-420i.

ERROR

- Error de comunicación
 - Apague el contacto y ajústelo de nuevo en ACC u ON.
 - Compruebe la pantalla volviendo a conectar el reproductor iPod y el adaptador mediante el cable de iPod.
- Se genera si la versión de software del iPod no es compatible con el adaptador opcional KCA-420i.
 - Consulte el Manual de Operación del adaptador opcional KCA-420i y actualice la versión de software del iPod para que sea compatible con el adaptador opcional KCA-420i.

Indicación del modo AUX

I/F BOX ERROR (sólo para modo AUX3)

- La caja de expansión opcional (VPE-S431) no está bien conectada.
 - Compruebe que la VPE-S431 está correctamente conectada y que el cable no está demasiado doblado.

Especificaciones

Dimensiones externas

An	180 mm
Al	35 mm
Prf	160 mm
Peso	0,75 kg

Instalación

Montaje con cintas de Velcro

Al montar la unidad con las sujeciones de velcro, asegúrese de elegir una ubicación plana.

No cuelgue la unidad de la base del salpicadero ni del techo de la parte trasera con sujeciones de velcro.

- 1 Retire el papel protector y pegue las dos piezas de las sujeciones de velcro en la base del VPA-B211A.

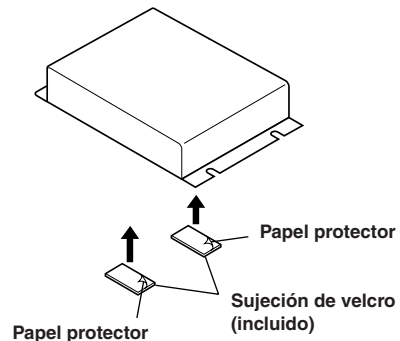

- 2 Compruebe la posición y, a continuación, fije el VPA-B211A al suelo.

Montaje de los tornillos

- 1 Utilice el adaptador como plantilla, sujétela en su ubicación de montaje y marque los orificios que deban perforarse. Antes de perforar, asegúrese de que no hay objetos que puedan dañarse detrás de la superficie de montaje.
- 2 Perfore los orificios y asegure el adaptador con los tornillos autoenroscables (M4 x 14) suministrados.

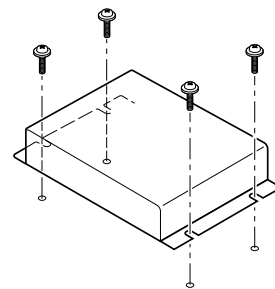

Conexiones

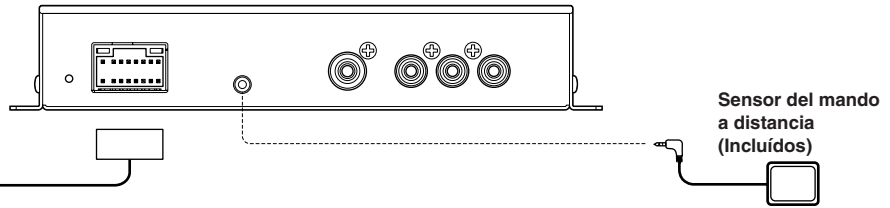

Color del cable	Especificaciones del cable	
(blanco/marrón) SALIDA REMOTA	blanco/marrón	Toma de salida del mando a distancia Conecte esta toma a la toma de entrada del mando a distancia. Esta toma controla las señales del mando a distancia.
(blanco/marrón) SALIDA REMOTA		----- Al cable de entrada remota.
(blanco/marrón) ENTRADA REMOTA	blanco/marrón	Cable de entrada del mando a distancia* Conecte el monitor frontal externo ALPINE a la toma de salida del mando a distancia.
(blanco/marrón) ENTRADA REMOTA		----- Al cable de salida remota.
(amarillo/azul) FRENO DE MANO	amarillo/azul	Cable del freno de mano Conecte esta toma a la fuente de alimentación del freno de mano para transmitir la señal de estado del freno al VPA-B211A.
(amarillo/azul) FRENO DE MANO		----- Conecte este cable al cable del freno de mano activado cuando está puesto el freno de mano.
(amarillo/negro) FRENO DE PIE	amarillo/negro	Cable del freno de pie Conéctelo al cable del freno de pie o al cable de luz de freno del vehículo.
(amarillo/negro) FRENO DE PIE		----- Al cable del freno de pie o al cable de la luz de freno.
(rosa/negro) ENTRADA DEL INTERRUPTOR DE AUDIO	rosa/negro	Cable de entrada del interruptor de audio
(rosa/negro) ENTRADA DEL INTERRUPTOR DE AUDIO		----- Al teléfono del coche, etc.
(naranja/blanco) MARCHA ATRÁS	naranja/blanco	Toma inversa Utilice esta toma únicamente si hay una cámara trasera conectada. Conecte el extremo positivo de las luces traseras del coche que se iluminan cuando la transmisión se activa para ir marcha atrás (R). Con ello se consigue pasar al modo de obtención de imágenes de la cámara trasera y queda vinculado a la acción de poner el coche en marcha atrás (R).
(naranja/blanco) MARCHA ATRÁS		----- Al polo positivo del cable de señal de la luz trasera del coche
(negro) TIERRA	negro	Cable a tierra Conecte este cable a una buena parte de su vehículo. Asegúrese de que la conexión se realice a metal descubierto y que esté sujeta en forma segura con el tornillo para metales suministrado.
(negro) TIERRA		----- ⚡ Atornille a una parte metálica de la carrocería del automóvil.
Fusible (7.5A) BATERÍA (amarillo)	amarillo	Cable de la batería Conecte este cable al borne positivo (+) de la batería del vehículo.
(rojo) ENCENDIDO	rojo	Cable de potencia conmutada (ignición) Conecte este cable a un terminal abierto en la caja de fusibles del vehículo o a otra fuente de alimentación no utilizada que suministre (+) 12V solo cuando se activa la ignición o en la posición de accesorio.

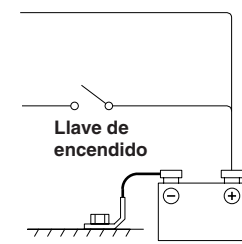

* Si hay un monitor ALPINE conectado como monitor frontal externo, conecte esta toma. En este caso, no es necesario conectar el sensor del mando a distancia.

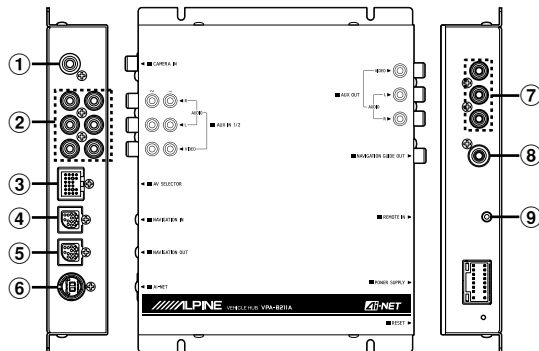

① Terminal de entrada CAMERA

Utilícelo cuando conecte una cámara de visión posterior.

② Terminales de entrada AUX

Si estos terminales están conectados a la caja de expansión opcional (VPE-S431), los terminales de entrada AUX no se utilizan. Conecte AUX IN 1, 2 y 3, y los terminales AUX OUT 1 y 2 de la caja de expansión (VPE-S431) a los dispositivos externos.

③ Conector de selección AV

Cuando este conector se conecta a la caja de expansión opcional (VPE-S431), conéctelo al terminal HEAD UNIT de VPE-S431.

④ Terminal de entrada RGB

Conéctelo al terminal de salida RGB del sistema de navegación.

⑤ Terminal de salida RGB

Conecte un terminal 13P RGB del monitor equipado con terminales 13P RGB utilizando el cable RGB suministrado con la unidad.

⑥ Conector Ai-NET

Conecte éste al conector de salida de otro producto equipado con Ai-NET.

⑦ Terminal de salida de vídeo/audio AUX

A la salida de audio/vídeo del monitor frontal externo.

⑧ Terminal de salida guía de navegación

La salida del sonido de navegación es monoaural. Conecte esta salida a la salida de audio (izquierda) del dispositivo conectado.

⑨ Terminal del sensor del mando a distancia

Conecte éste a la unidad del sensor del mando a distancia.

- *Extracción de la cubierta para utilizar el terminal AV SELECTOR.*

Ejemplo del sistema

Conecte el reproductor de DVD, el cambiador de DVD

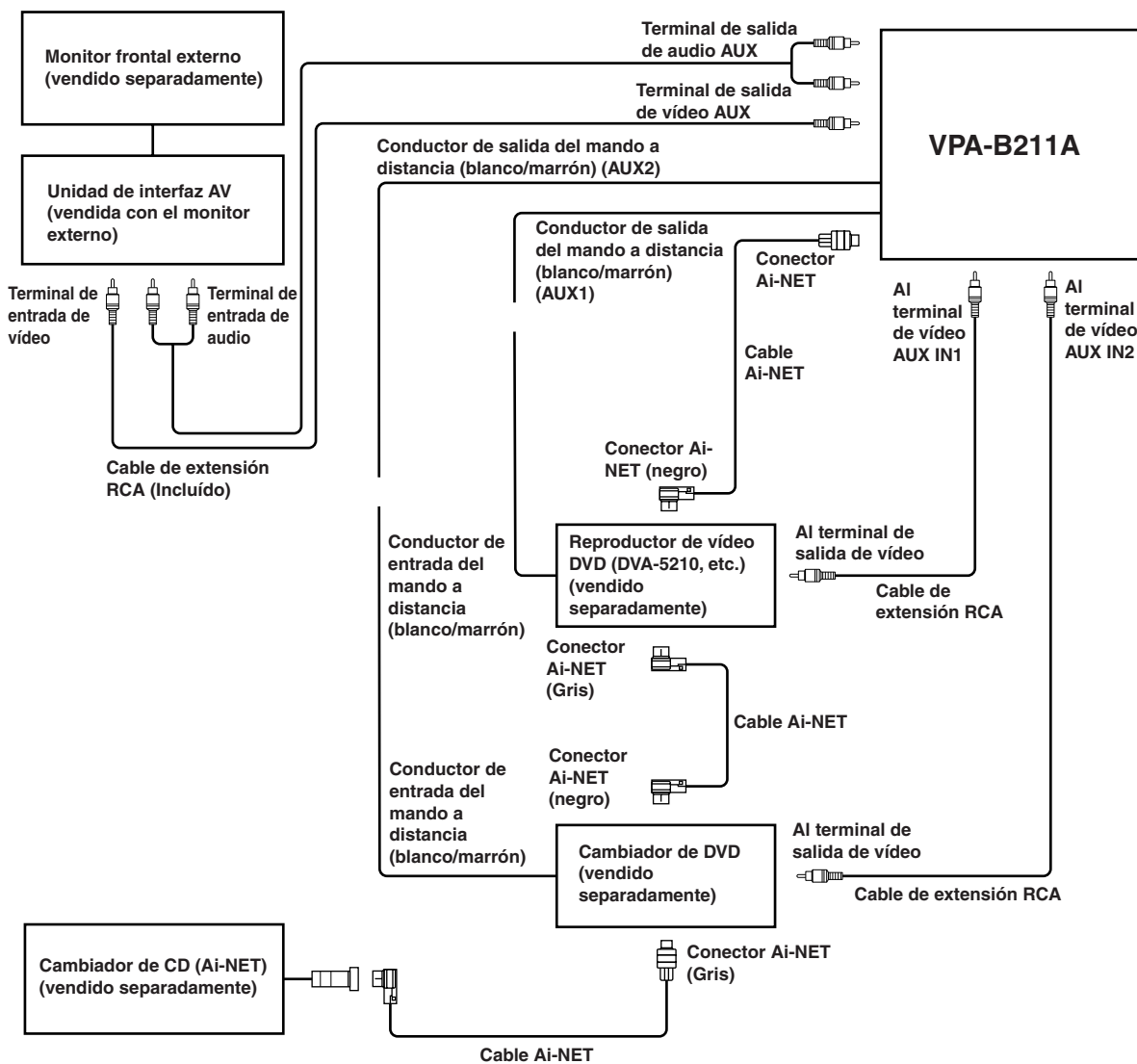

- Si hay un reproductor de video DVD o un cambiador de DVD conectado, conéctelo a AUX1.
- Si ambos dispositivos están conectados, conecte el reproductor de video DVD a AUX1 y el cambiador de DVD a AUX2.
- Ajuste el reproductor de video DVD y el cambiador de DVD para que sean compatibles con Ai-NET.
- Es necesario utilizar una caja de interfaz de visualización opcional según los dispositivos conectados. Sin embargo, es posible que la caja de interfaz de visualización no se pueda instalar, según el vehículo o el dispositivo conectado. Para obtener más información, póngase en contacto con su distribuidor ALPINE más cercano.

Conecte el reproductor de DVD, el cambiador de DVD o el monitor trasero

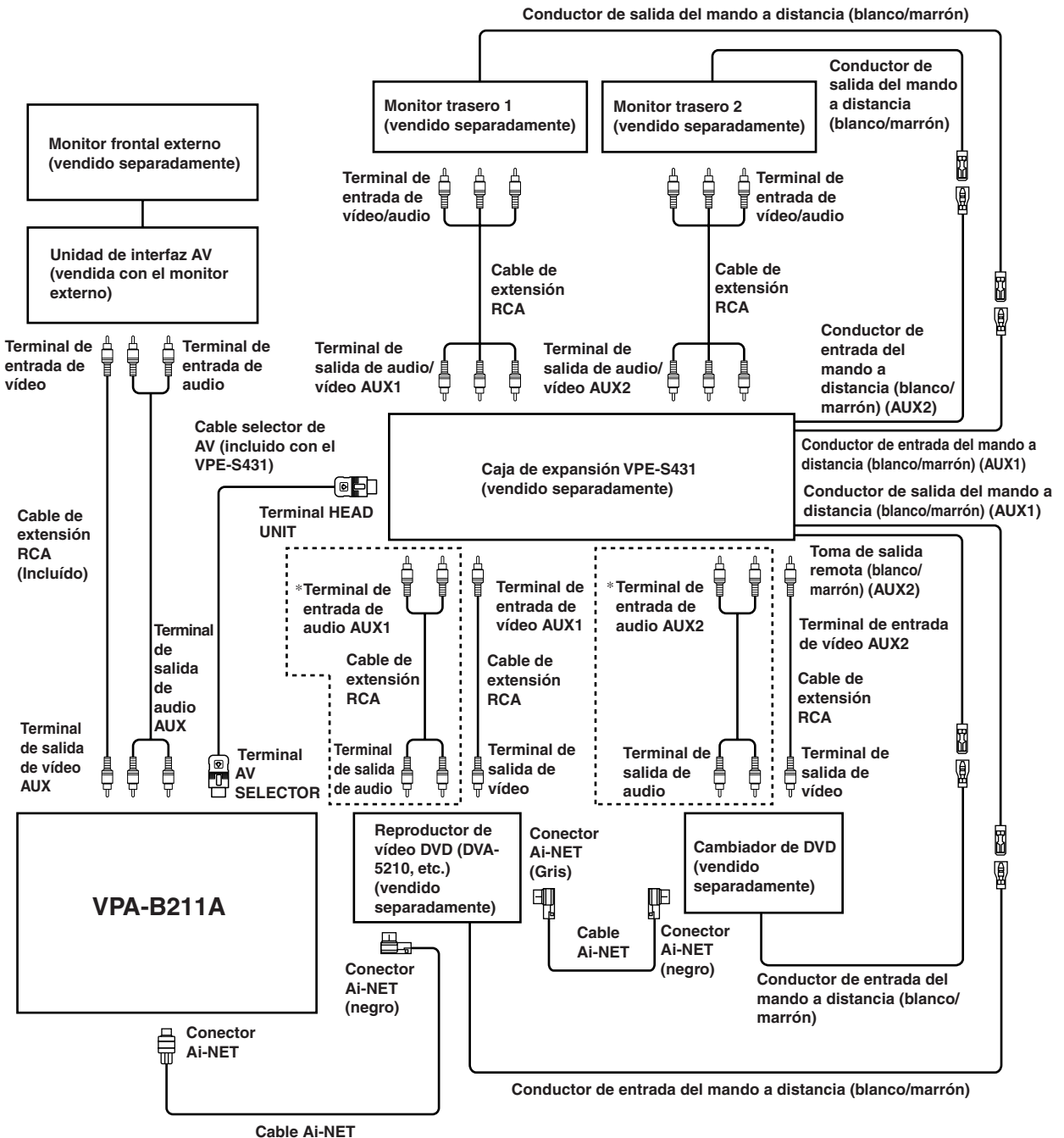

* Utilícelo únicamente si el monitor trasero está conectado.

- Si hay un reproductor de vídeo DVD o un cambiador de DVD conectado, conéctelo a AUX1.
- Si ambos dispositivos están conectados, conecte el reproductor de vídeo DVD a AUX1 y el cambiador de DVD a AUX2.
- Ajuste el reproductor de vídeo DVD y el cambiador de DVD para que sean compatibles con Ai-NET.
- Es necesario utilizar una caja de interfaz de visualización opcional según los dispositivos conectados. Sin embargo, es posible que la caja de interfaz de visualización no se pueda instalar, según el vehículo o el dispositivo conectado. Para obtener más información, póngase en contacto con su distribuidor ALPINE más cercano.

Conecte el iPod

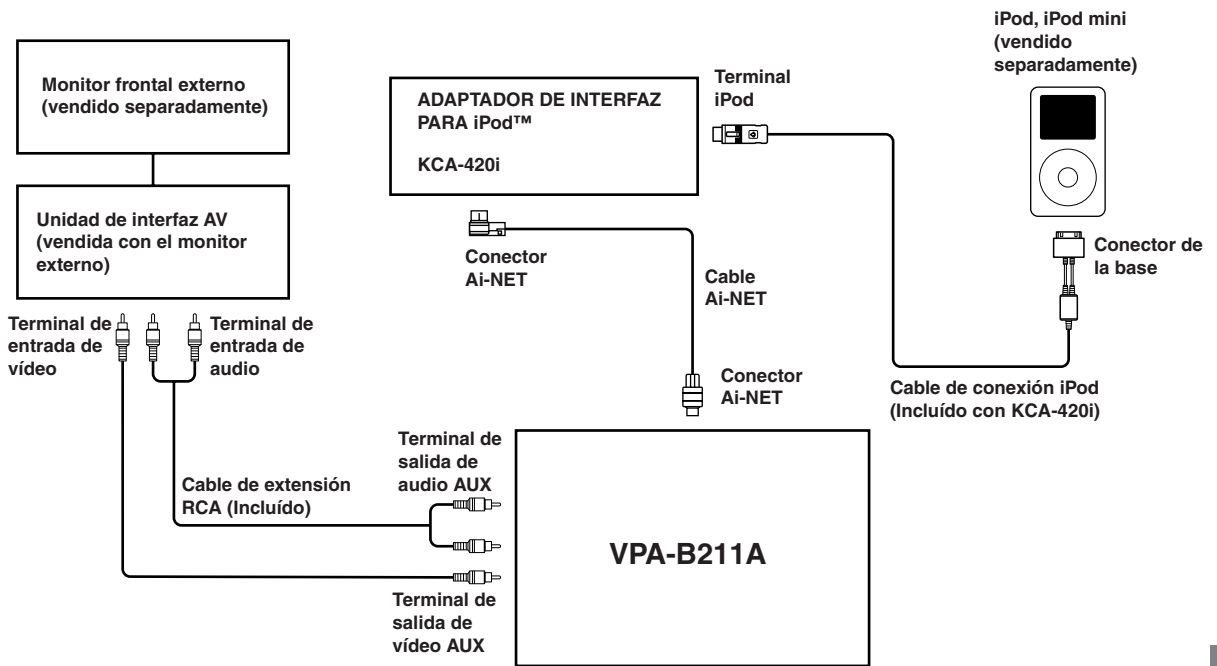

- Es necesario utilizar una caja de interfaz de visualización opcional según los dispositivos conectados. Sin embargo, es posible que la caja de interfaz de visualización no se pueda instalar, según el vehículo o el dispositivo conectado. Para obtener más información, póngase en contacto con su distribuidor ALPINE más cercano.

Conecte el sistema de navegación, el altavoz externo diseñado para el sonido de navegación.

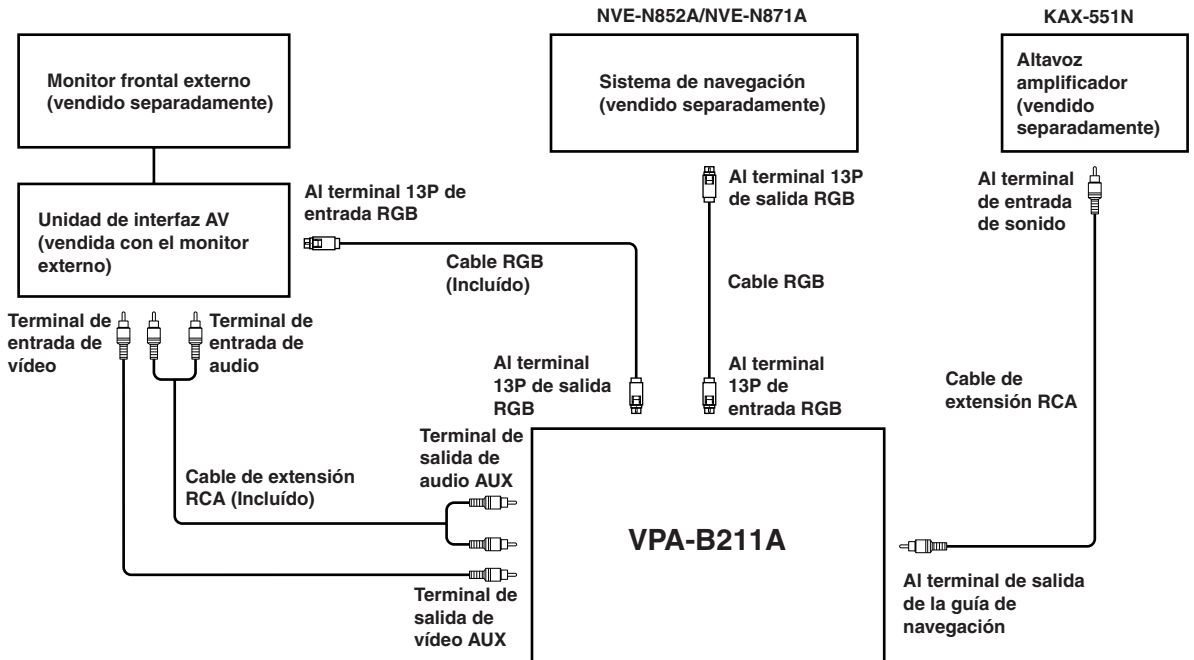

- Si el terminal de entrada y salida RGB están conectados de forma inversa, tenga en cuenta que no se mostrará el modo de navegación.
- Si la unidad y el sistema de navegación ALPINE están conectados, utilice el cable RGB opcional o el cable RGB suministrado con el dispositivo de navegación. Si el cable RCA está conectado, no será posible controlar las funciones de navegación y de interrupción desde la unidad.
- Es necesario utilizar una caja de interfaz de visualización opcional según los dispositivos conectados. Sin embargo, es posible que la caja de interfaz de visualización no se pueda instalar, según el vehículo o el dispositivo conectado. Para obtener más información, póngase en contacto con su distribuidor ALPINE más cercano.